

110年臺南市中小學羽球錦標賽場次統計表

	個人組	組數	預賽場次	晉級組數	決賽場次
1	小三男單	76	78	25	24
2	小三女單	39	39	13	12
3	小四男單	62	66	20	19
4	小四女單	34	36	11	10
5	小五男單	50	54	16	15
6	小五女單	30	30	10	9
7	小六男單	48	48	16	15
8	小六女單	25			47
9	小五女雙	3			3
10	小五男雙	30	30	10	9
11	小六男雙	16			29
12	小六女雙	6	6	4	3
13	國男單	83	87	27	26
14	國女單	37	39	12	11
15	高男單	48	48	16	15
16	高女單	16			29
17	國男雙	46	48	15	14
18	國女雙	19			35
19	高男雙	24			45
20	高女雙	10			17
	統計	702組	609場		387場
	總場次	996場			
110年羽球錦標賽參加人數					
國小組		474人			
國中組		250人			
高中組		132人			
總人數		856人			

10月27日	個人組	209場次				
	場地 1 ~ 6					
08:12	高男雙*1	高男雙*2	高男雙*3	高男雙*4	高男雙*5	高男雙*6
08:24	高男雙*7	高男雙*8	6女單*1	6女單*2	6女單*3	6女單*4
08:36	6女單*5	6女單*6	6女單*7	6女單*8	6女單*9	高男單預*1
08:48	高男單預*2	高男單預*3	高男單預*4	高男單預*5	高男單預*6	高男單預*7
09:00	高男單預*8	高男單預*9	高男單預*10	高男單預*11	高男單預*12	高男單預*13
09:12	高男單預*14	高男單預*15	高男單預*16	高男雙*9	高男雙*10	高男雙*11
09:24	高男雙*12	高男雙*13	高男雙*14	高男雙*15	高男雙*16	6女單*10
09:36	6女單*11	6女單*12	6女單*13	6女單*14	6女單*15	6女單*16
09:48	6女單*17	6女單*18	高男單預*17	高男單預*18	高男單預*19	高男單預*20
10:00	高男單預*21	高男單預*22	高男單預*23	高男單預*24	高男單預*25	高男單預*26
10:12	高男單預*27	高男單預*28	高男單預*29	高男單預*30	高男單預*31	高男單預*32
10:24	高男雙*17	高男雙*18	高男雙*19	高男雙*20	高男雙*21	高男雙*22
10:36	高男雙*23	高男雙*24	6女單*19	6女單*20	6女單*21	6女單*22
10:48	6女單*23	6女單*24	6女單*25	6女單*26	6女單*27	6女單*28
11:00	6女單*29	6女單*30	高男單預*33	高男單預*34	高男單預*35	高男單預*36
11:15	高男單預*37	高男單預*38	高男單預*39	高男單預*40	高男單預*41	高男單預*42
11:30	高男單預*43	高男單預*44	高男單預*45	高男單預*46	高男單預*47	高男單預*48
11:45	高男雙*25	高男雙*26	高男雙*27	高男雙*28	高男雙*29	高男雙*30
12:00	高男雙*31	高男雙*32	6女單*31	6女單*32	6女單*33	6女單*34
12:15	6女單*35	6女單*36	高男單決1	高男單決2	高男單決3	高男單決4
12:30	高男單決5	高男單決6	高男單決7	高男單決8	高女單*1	高女單*2
12:45	高女單*3	高女單*4	高女單*5	高女單*6	高女單*7	高女單*8
13:00	高女雙*1	高女雙*2	高男雙*33	高男雙*34	高男雙*35	高男雙*36
13:15	高男雙*37	高男雙*38	6女單*37	6女單*38	6女單*39	6女單*40
13:30	6女單*41	高男單決9	高男單決10	高男單決11	高男單決12	五女雙1
13:45	六女雙1	六女雙2	高女單*9	高女單*10	高女單*11	高女單*12
14:00	高女單*13	高女單*14	高女單*15	高女單*16	高女雙*3	高女雙*4
14:15	高女雙*5	高女雙*6	高男雙*39	高男雙*40	高男雙*41	6女單*42
14:30	6女單*43	五女雙2	六女雙3	六女雙4	高男單決13	高男單決14
14:45	高女單*17	高女單*18	高女單*19	高女單*20	高女單*21	高女單*22
15:00	高女雙*7	高女雙*8	高女雙*9	高女雙*10	高男雙*42	高男雙*43
15:15	6女單*44	6女單*45	五女雙3	六女雙5	六女雙6	高男單決15
15:30	高女單*23	高女單*24	高女單*25	高女雙*11	高女雙*12	高女雙*13
15:45	高男雙*44	6女單*46	六女雙決1	六女雙決2		
16:00	高女單*26	高女單*27	高女雙*14	高女雙*15		

16:15	六女雙決3	高男雙*45	6女單*47			
-------	-------	--------	--------	--	--	--

10月28日	個人組	228場次				
	場地 1~6					
08:12	五女單預1	五女單預2	五女單預3	五女單預4	五女單預5	五女單預6
08:24	五女單預7	五女單預8	五女單預9	五女單預10	高女單*28	高女雙*16
08:36	3男單預*1	3男單預*2	3男單預*3	3男單預*4	3男單預*5	3男單預*6
08:48	3男單預*7	3男單預*8	3男單預*9	3男單預*10	3男單預*11	3男單預*12
09:00	3男單預*13	3男單預*14	3男單預*15	3男單預*16	3男單預*17	3男單預*18
09:12	3男單預*19	3男單預*20	3男單預*21	3男單預*22	3男單預*23	3男單預*24
09:24	3男單預*25	3男單預*26	高女單*29	高女雙*17	五女單預11	五女單預12
09:36	五女單預13	五女單預14	五女單預15	五女單預16	五女單預17	五女單預18
09:48	五女單預19	五女單預20	3男單預*27	3男單預*28	3男單預*29	3男單預*30
10:00	3男單預*31	3男單預*32	3男單預*33	3男單預*34	3男單預*35	3男單預*36
10:12	3男單預*37	3男單預*38	3男單預*39	3男單預*40	3男單預*41	3男單預*42
10:24	3男單預*43	3男單預*44	3男單預*45	3男單預*46	3男單預*47	3男單預*48
10:36	3男單預*49	3男單預*50	3男單預*51	3男單預*52	五女單預21	五女單預22
10:48	五女單預23	五女單預24	五女單預25	五女單預26	五女單預27	五女單預28
11:00	五女單預29	五女單預30	3男單預*53	3男單預*54	3男單預*55	3男單預*56
11:12	3男單預*57	3男單預*58	3男單預*59	3男單預*60	3男單預*61	3男單預*62
11:24	3男單預*63	3男單預*64	3男單預*65	3男單預*66	3男單預*67	3男單預*68
11:36	3男單預*69	3男單預*70	3男單預*71	3男單預*72	3男單預*73	3男單預*74
11:48	3男單預*75	3男單預*76	3男單預*77	3男單預*78	五女單決1	五女單決2
12:00	3女單預*1	3女單預*2	3女單預*3	3女單預*4	3女單預*5	3女單預*6
12:15	3女單預*7	3女單預*8	3女單預*9	3女單預*10	3女單預*11	3女單預*12
12:30	3女單預*13	3男單決*1	3男單決*2	3男單決*3	3男單決*4	3男單決*5
12:45	3男單決*6	3男單決*7	3男單決*8	3男單決*9	4女單預*1	4女單預*2
13:00	4女單預*3	4女單預*4	4女單預*5	4女單預*6	4女單預*7	4女單預*8
13:15	4女單預*9	4女單預*10	4女單預*11	4女單預*12	五女單決3	五女單決4
13:30	五女單決5	五女單決6	3女單預*14	3女單預*15	3女單預*16	3女單預*17
13:45	3女單預*18	3女單預*19	3女單預*20	3女單預*21	3女單預*22	3女單預*23
14:00	3女單預*24	3女單預*25	3女單預*26	3男單決*10	3男單決*11	3男單決*12
14:15	3男單決*13	3男單決*14	3男單決*15	3男單決*16	3男單決*17	4女單預*13
14:30	4女單預*14	4女單預*15	4女單預*16	4女單預*17	4女單預*18	4女單預*19
14:45	4女單預*20	4女單預*21	4女單預*22	4女單預*23	4女單預*24	五女單決7
15:00	五女單決8	3男單決*18	3男單決*19	3男單決*20	3男單決*21	3女單預*27
15:15	3女單預*28	3女單預*29	3女單預*30	3女單預*31	3女單預*32	3女單預*33
15:30	3女單預*34	3女單預*35	3女單預*36	3女單預*37	3女單預*38	3女單預*39
15:45	五女單決9	3男單決*22	3男單決*23	4女單預*25	4女單預*26	4女單預*27
16:00	4女單預*28	4女單預*29	4女單預*30	4女單預*31	4女單預*32	4女單預*33
16:15	4女單預*34	4女單預*35	4女單預*36	3女單決*1	3女單決*2	3女單決*3
16:30	3女單決*4	3女單決*5	4女單決*1	4女單決*2	4女單決*3	3男單決*24

10月29日	個人組	188場次				
	場地 1 - 6					
08:12	5男雙預*1	5男雙預*2	5男雙預*3	5男雙預*4	5男雙預*5	5男雙預*6
08:24	5男雙預*7	5男雙預*8	5男雙預*9	5男雙預*10	5男單預*1	5男單預*2
08:36	5男單預*3	5男單預*4	5男單預*5	5男單預*6	5男單預*7	5男單預*8
08:48	5男單預*9	5男單預*10	5男單預*11	5男單預*12	5男單預*13	5男單預*14
09:00	5男單預*15	5男單預*16	5男單預*17	5男單預*18	3女單決*6	3女單決*7
09:15	3女單決*8	3女單決*9	4女單決*4	4女單決*5	4女單決*6	4女單決*7
09:30	5男雙預*11	5男雙預*12	5男雙預*13	5男雙預*14	5男雙預*15	5男雙預*16
09:45	5男雙預*17	5男雙預*18	5男雙預*19	5男雙預*20	5男單預*19	5男單預*20
10:00	5男單預*21	5男單預*22	5男單預*23	5男單預*24	5男單預*25	5男單預*26
10:15	5男單預*27	5男單預*28	5男單預*29	5男單預*30	5男單預*31	5男單預*32
10:30	5男單預*33	5男單預*34	5男單預*35	5男單預*36	3女單決*10	3女單決*11
10:45	4女單決*8	4女單決*9	5男雙預*21	5男雙預*22	5男雙預*23	5男雙預*24
11:00	5男雙預*25	5男雙預*26	5男雙預*27	5男雙預*28	5男雙預*29	5男雙預*30
11:15	5男單預*37	5男單預*38	5男單預*39	5男單預*40	5男單預*41	5男單預*42
11:30	5男單預*43	5男單預*44	5男單預*45	5男單預*46	5男單預*47	5男單預*48
11:45	5男單預*49	5男單預*50	5男單預*51	5男單預*52	5男單預*53	5男單預*54
12:00	3女單決*12	4女單決*10	5男雙決*1	5男雙決*2	4男單預*1	4男單預*2
12:15	4男單預*3	4男單預*4	4男單預*5	4男單預*6	4男單預*7	4男單預*8
12:30	4男單預*9	4男單預*10	4男單預*11	4男單預*12	4男單預*13	4男單預*14
12:45	4男單預*15	4男單預*16	4男單預*17	4男單預*18	4男單預*19	4男單預*20
13:00	4男單預*21	4男單預*22	5男單決*1	5男單決*2	5男單決*3	5男單決*4
13:15	5男單決*5	5男單決*6	5男單決*7	5男單決*8	5男雙決*3	5男雙決*4
13:30	5男雙決*5	5男雙決*6	4男單預*23	4男單預*24	4男單預*25	4男單預*26
13:45	4男單預*27	4男單預*28	4男單預*29	4男單預*30	4男單預*31	4男單預*32
14:00	4男單預*33	4男單預*34	4男單預*35	4男單預*36	4男單預*37	4男單預*38
14:15	4男單預*39	4男單預*40	4男單預*41	4男單預*42	4男單預*43	4男單預*44
14:30	5男單決*9	5男單決*10	5男單決*11	5男單決*12	5男雙決*7	5男雙決*8
14:45	4男單預*45	4男單預*46	4男單預*47	4男單預*48	4男單預*49	4男單預*50
15:00	4男單預*51	4男單預*52	4男單預*53	4男單預*54	4男單預*55	4男單預*56
15:15	4男單預*57	4男單預*58	4男單預*59	4男單預*60	5男單決*13	5男單決*14
15:30	5男雙決*9	4男單預*61	4男單預*62	4男單預*63	4男單預*64	4男單預*65

15:45	4男單預*66	5男單決*15				
-------	---------	---------	--	--	--	--

11月1日	個人組	206場次				
	場地 1 ~ 6					
08:12	國男單預*1	國男單預*2	國男單預*3	國男單預*4	國男單預*5	國男單預*6
08:24	國男單預*7	國男單預*8	國男單預*9	國男單預*10	國男單預*11	國男單預*12
08:36	國男單預*13	國男單預*14	國男單預*15	國男單預*16	國男單預*17	國男單預*18
08:48	國男單預*19	國男單預*20	國男單預*21	國男單預*22	國男單預*23	國男單預*24
09:00	國男單預*25	國男單預*26	國男單預*27	國男單預*28	國男單預*29	4男單決*1
09:12	4男單決*2	4男單決*3	4男單決*4	6男雙*1	6男雙*2	6男雙*3
09:24	6男雙*4	6男雙*5	6男雙*6	6男雙*7	6男雙*8	國男單預*30
09:36	國男單預*31	國男單預*32	國男單預*33	國男單預*34	國男單預*35	國男單預*36
09:48	國男單預*37	國男單預*38	國男單預*39	國男單預*40	國男單預*41	國男單預*42
10:00	國男單預*43	國男單預*44	國男單預*45	國男單預*46	國男單預*47	國男單預*48
10:15	國男單預*49	國男單預*50	國男單預*51	國男單預*52	國男單預*53	國男單預*54
10:30	國男單預*55	國男單預*56	國男單預*57	國男單預*58	4男單決*5	4男單決*6
10:45	4男單決*7	4男單決*8	4男單決*9	4男單決*10	4男單決*11	4男單決*12
11:00	6男雙*9	6男雙*10	6男雙*11	6男雙*12	6男雙*13	6男雙*14
11:15	6男雙*15	6男雙*16	國男單預*59	國男單預*60	國男單預*61	國男單預*62
11:30	國男單預*63	國男單預*64	國男單預*65	國男單預*66	國男單預*67	國男單預*68
11:45	國男單預*69	國男單預*70	國男單預*71	國男單預*72	國男單預*73	國男單預*74
12:00	國男單預*75	國男單預*76	國男單預*77	國男單預*78	國男單預*79	國男單預*80
12:15	國男單預*81	國男單預*82	國男單預*83	國男單預*84	國男單預*85	國男單預*86
12:30	國男單預*87	4男單決*13	4男單決*14	4男單決*15	4男單決*16	6男雙*17
12:45	6男雙*18	6男雙*19	6男雙*20	6男雙*21	6男雙*22	6男單預*1
13:00	6男單預*2	6男單預*3	6男單預*4	6男單預*5	6男單預*6	6男單預*7
13:15	6男單預*8	6男單預*9	6男單預*10	6男單預*11	6男單預*12	6男單預*13
13:30	6男單預*14	6男單預*15	6男單預*16	國男單決*1	國男單決*2	國男單決*3
13:45	國男單決*4	國男單決*5	國男單決*6	國男單決*7	國男單決*8	國男單決*9
14:00	國男單決*10	國男單決*11	4男單決*17	4男單決*18	6男雙*23	6男雙*24
14:15	6男雙預*25	6男單預*17	6男單預*18	6男單預*19	6男單預*20	6男單預*21
14:30	6男單預*22	6男單預*23	6男單預*24	6男單預*25	6男單預*26	6男單預*27
14:45	6男單預*28	6男單預*29	6男單預*30	6男單預*31	6男單預*32	6男雙*26
15:00	6男雙*27	國男單決*12	國男單決*13	國男單決*14	國男單決*15	國男單決*16
15:15	國男單決*17	國男單決*18	國男單決*19	4男單決*19	6男單預*33	6男單預*34
15:30	6男單預*35	6男單預*36	6男單預*37	6男單預*38	6男單預*39	6男單預*40
15:45	6男雙*28	6男單預*41	6男單預*42	6男單預*43	6男單預*44	6男單預*45
16:00	6男單預*46	6男單預*47	6男單預*48	國男單決*20	國男單決*21	國男單決*22

16:15	國男單決*23	6男雙*29				
-------	---------	--------	--	--	--	--

11月2日	個人組	165場次				
	場地 1 - 6					
08:30	國女雙*1	國女雙*2	國女雙*3	國女單預*1	國女單預*2	國女單預*3
08:45	國女單預*4	國女單預*5	國女單預*6	國女單預*7	國女單預*8	國女單預*9
09:00	國女單預*10	國女單預*11	國女單預*12	國女單預*13	國女雙*4	國女雙*5
09:15	國女雙*6	國女雙*7	國女雙*8	國女雙*9	國女雙*10	國女雙*11
09:30	國女單預*14	國女單預*15	國女單預*16	國女單預*17	國女單預*18	國女單預*19
09:45	國女單預*20	國女單預*21	國女單預*22	國女單預*23	國女單預*24	國女單預*25
10:00	國女單預*26	國女雙*12	國女雙*13	國女雙*14	國女雙*15	國女雙*16
10:15	國女雙*17	國女雙*18	國女單預*27	國女單預*28	國女單預*29	國女單預*30
10:30	國女單預*31	國女單預*32	國女單預*33	國女單預*34	國女單預*35	國女單預*36
10:45	國女單預*37	國女單預*38	國女單預*39	國女雙*19	國女雙*20	國女雙*21
11:00	國女雙*22	國女雙*23	國女雙*24	國男雙預*1	國男雙預*2	國男雙預*3
11:15	國男雙預*4	國男雙預*5	國男雙預*6	國男雙預*7	國男雙預*8	國男雙預*9
11:30	國男雙預*10	國男雙預*11	國男雙預*12	國男雙預*13	國男雙預*14	國男雙預*15
11:45	國男雙預*16	國女雙*25	國女雙*26	國女雙*27	國女雙*28	國女雙*29
12:00	國女單決*1	國女單決*2	國女單決*3	國女單決*4	國男雙預*17	國男雙預*18
12:15	國男雙預*19	國男雙預*20	國男雙預*21	國男雙預*22	國男雙預*23	國男雙預*24
12:30	國男雙預*25	國男雙預*26	國男雙預*27	國男雙預*28	國男雙預*29	國男雙預*30
12:45	國男雙預*31	國男雙預*32	國女雙*30	國女雙*31	國女單決*5	國女單決*6
13:00	國女單決*7	國女單決*8	國男雙預*33	國男雙預*34	國男雙預*35	國男雙預*36
13:15	國男雙預*37	國男雙預*38	國男雙預*39	國男雙預*40	國男雙預*41	國男雙預*42
13:30	國男雙預*43	國男雙預*44	國男雙預*45	國男雙預*46	國男雙預*47	國男雙預*48
13:45	國女雙*32	國女雙*33	國女單決*9	國女單決*10	國男單決*24	國男單決*25
14:00	國男雙決*1	國男雙決*2	國男雙決*3	國男雙決*4	國男雙決*5	國男雙決*6
14:15	國男雙決*7	6男單決*1	6男單決*2	6男單決*3	6男單決*4	6男單決*5
14:30	6男單決*6	6男單決*7	6男單決*8	國女雙*34	國女單決*11	國男單決*26
14:45	國男雙決*8	國男雙決*9	國男雙決*10	國男雙決*11		
15:00	6男單決*9	6男單決*10	6男單決*11	6男單決*12	國女雙*35	
15:15						
15:30	國男雙決*12	國男雙決*13	6男單決*13	6男單決*14		
15:45						
16:00	國男雙決*14	6男單決*15				

組別: 3男單 預賽
組數: 76
晉級: 25

10月28日

08:36起

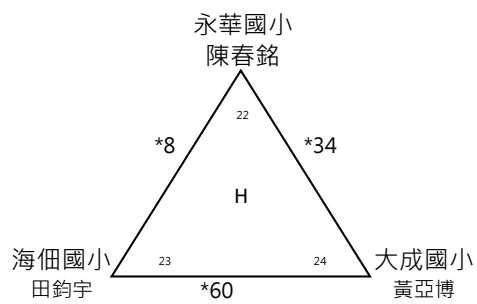
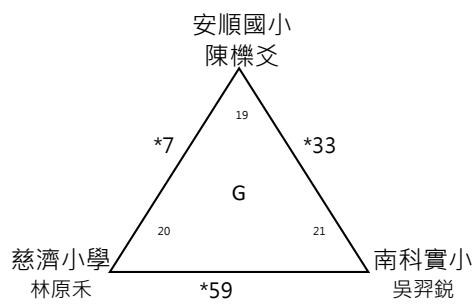
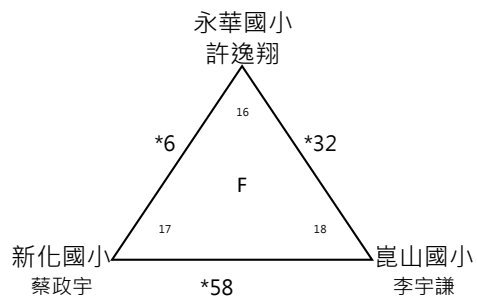
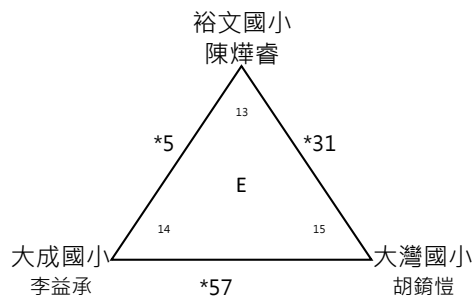
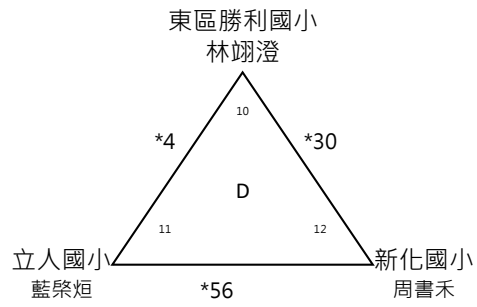
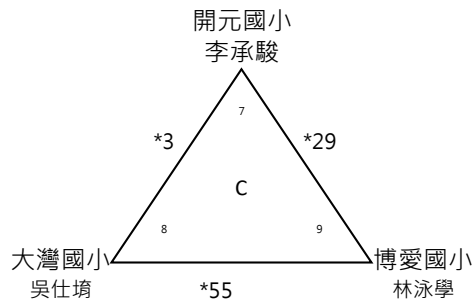
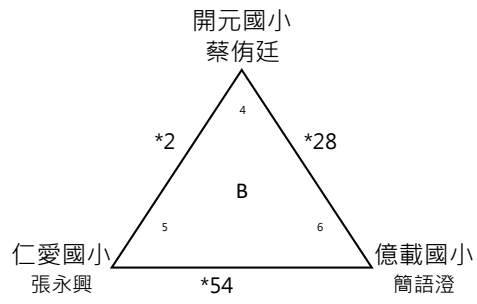
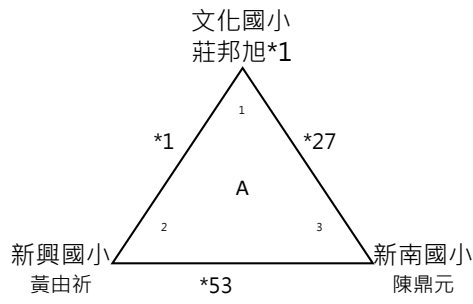

組別: 3男單 預賽
組數: 76
晉級: 25

10月28日

08:36起

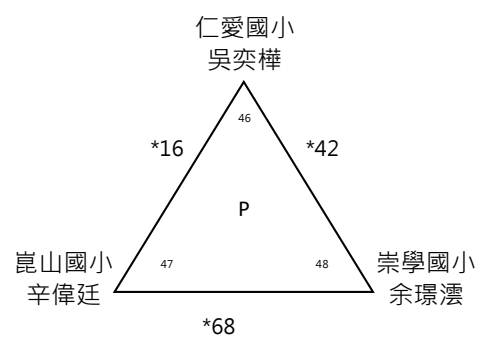
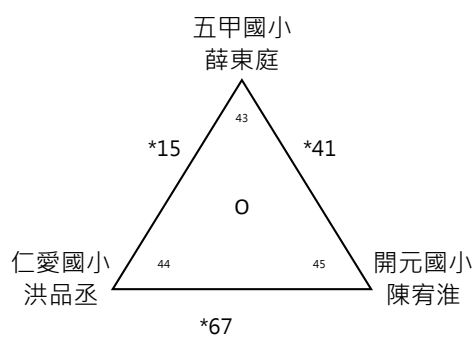
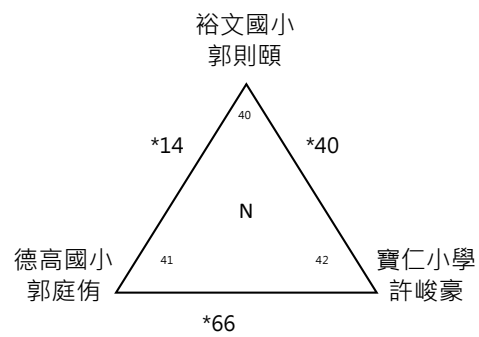
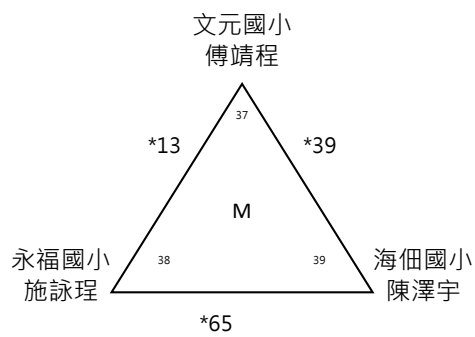
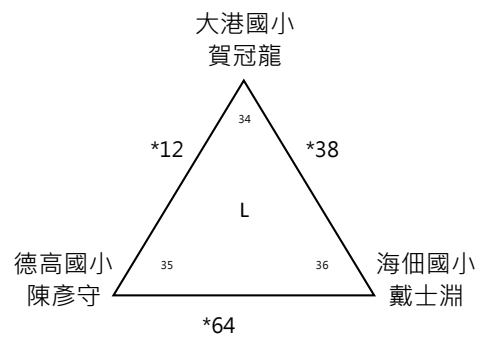
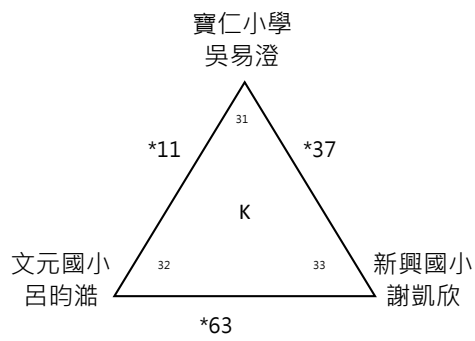
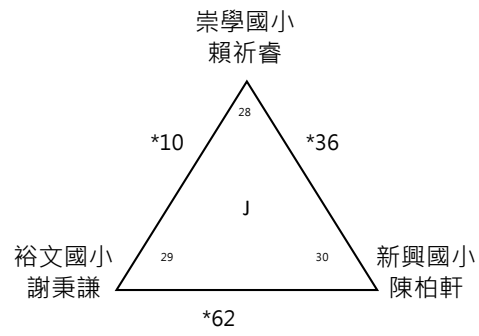
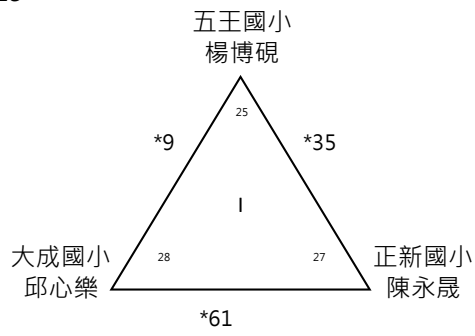

組別: 3男單 預賽
組數: 76
晉級: 25

10月28日

08:36起

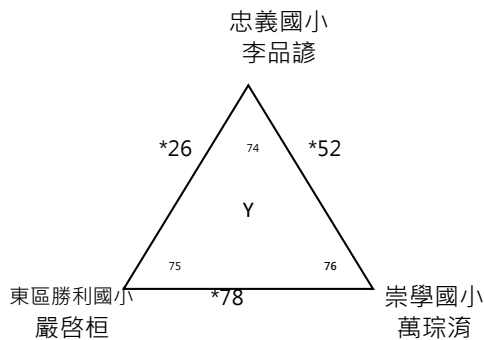
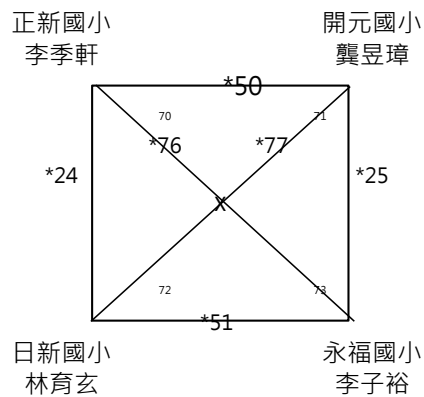
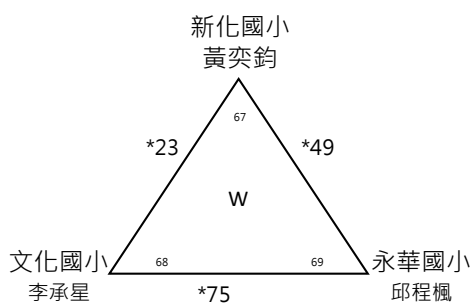
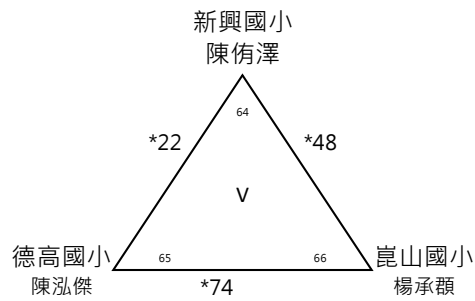
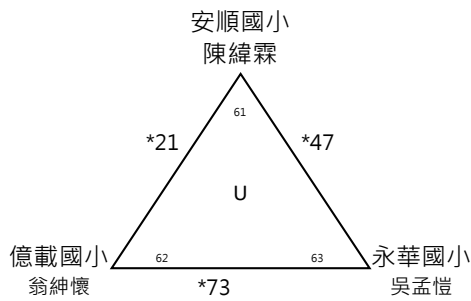
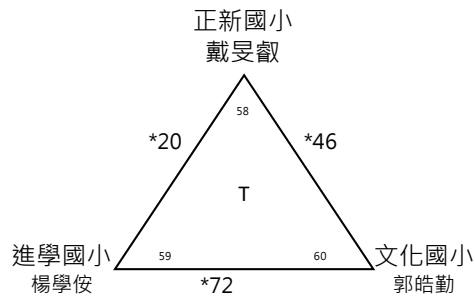
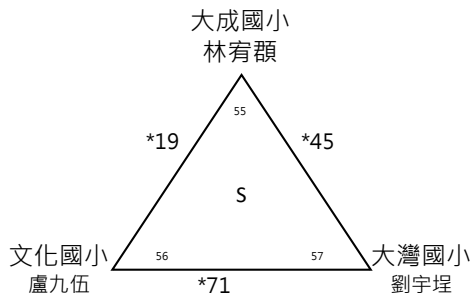
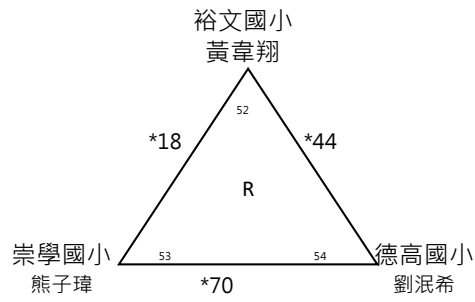
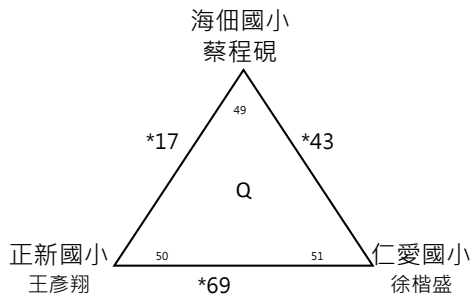

組別: 3男單決 25組,取8名
 賽制: 單淘汰制
 名次: 8

(3.4名並列第3名.5-8名並列第5名)
 10月28日

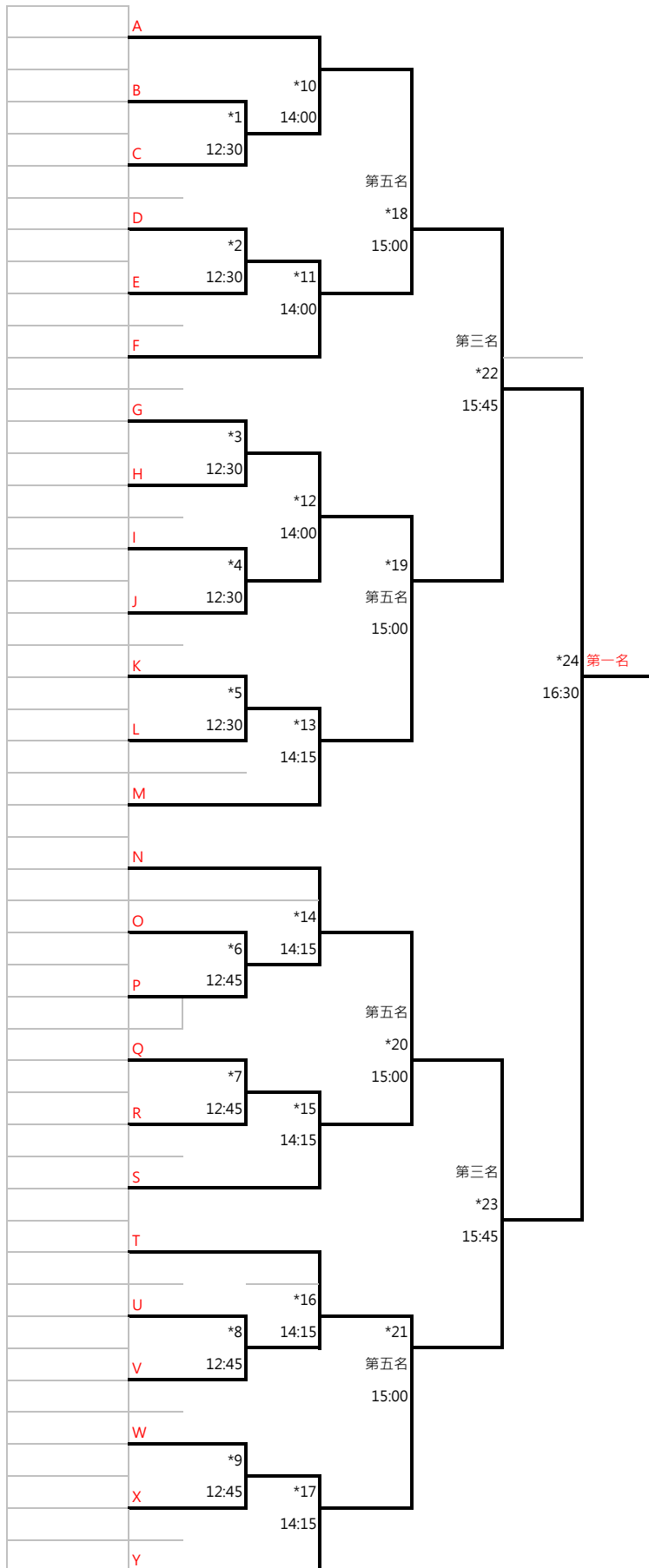

組別: 3女單 預賽

10月28日

12:00起

組數: 39

晉級: 13

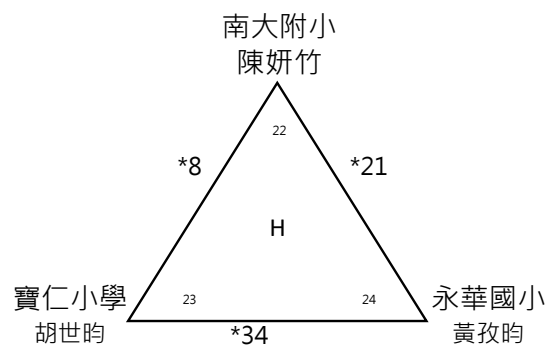
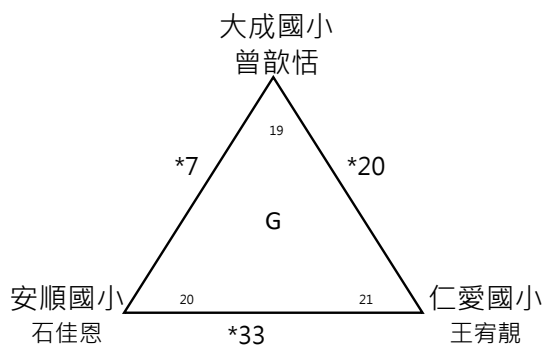
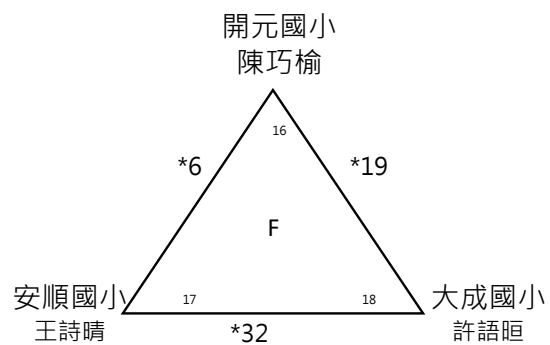
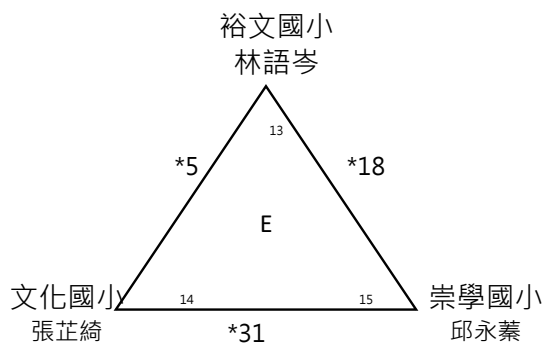
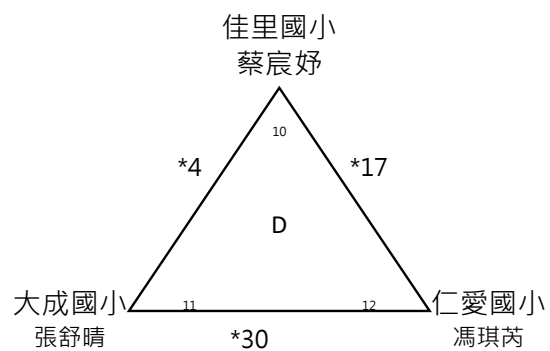
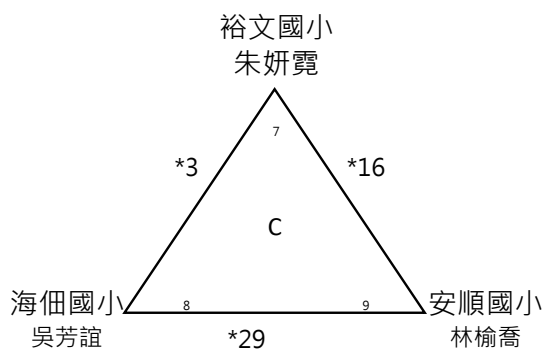
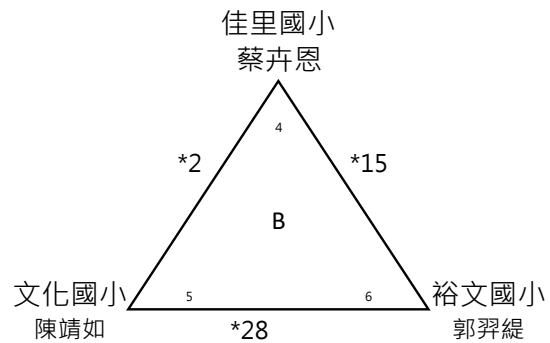
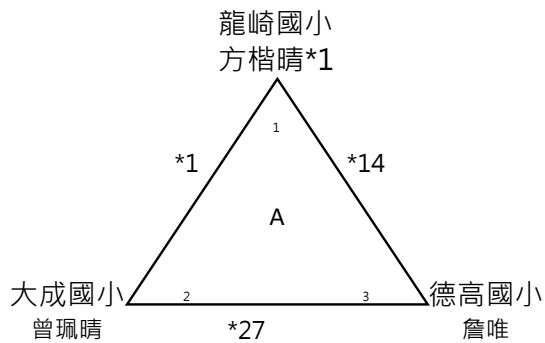

組別: 3女單 預賽

10月28日

12:00起

組數: 39

晉級: 13

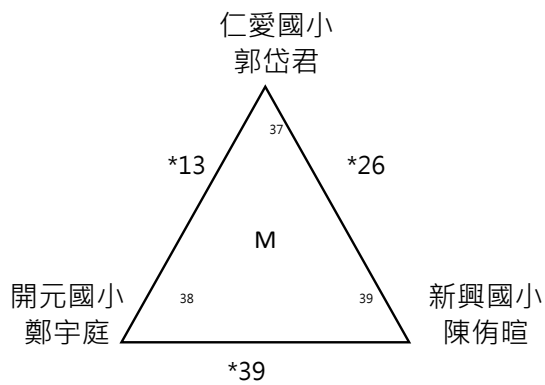
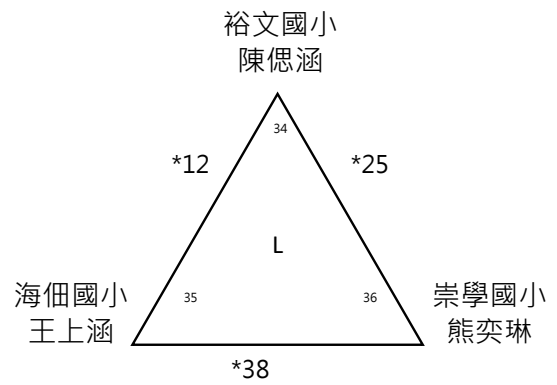
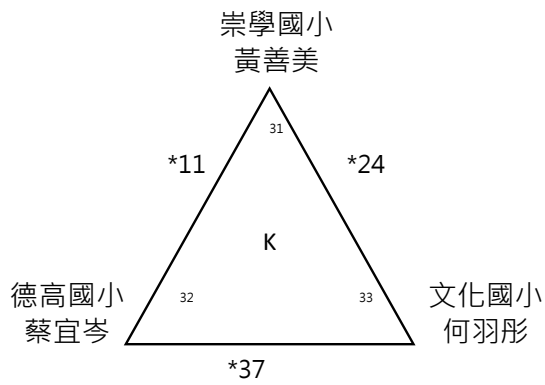
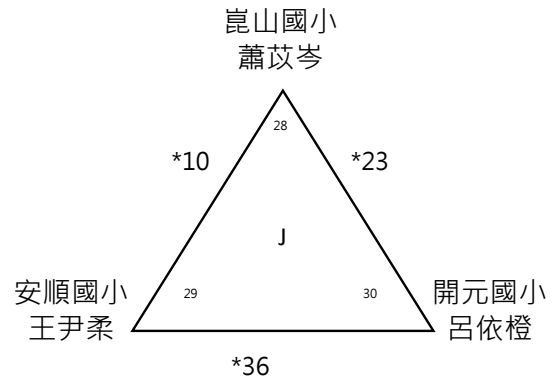
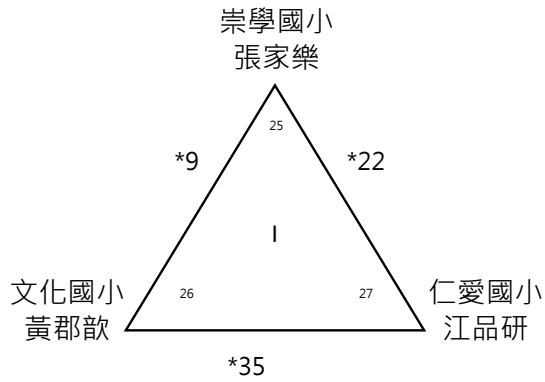

組別: 3女單決
 賽制: 單淘汰制
 組數: 13
 名次: 8

(3,4名並列第3名,5-8名並列第5名)

10月28日

10月29日

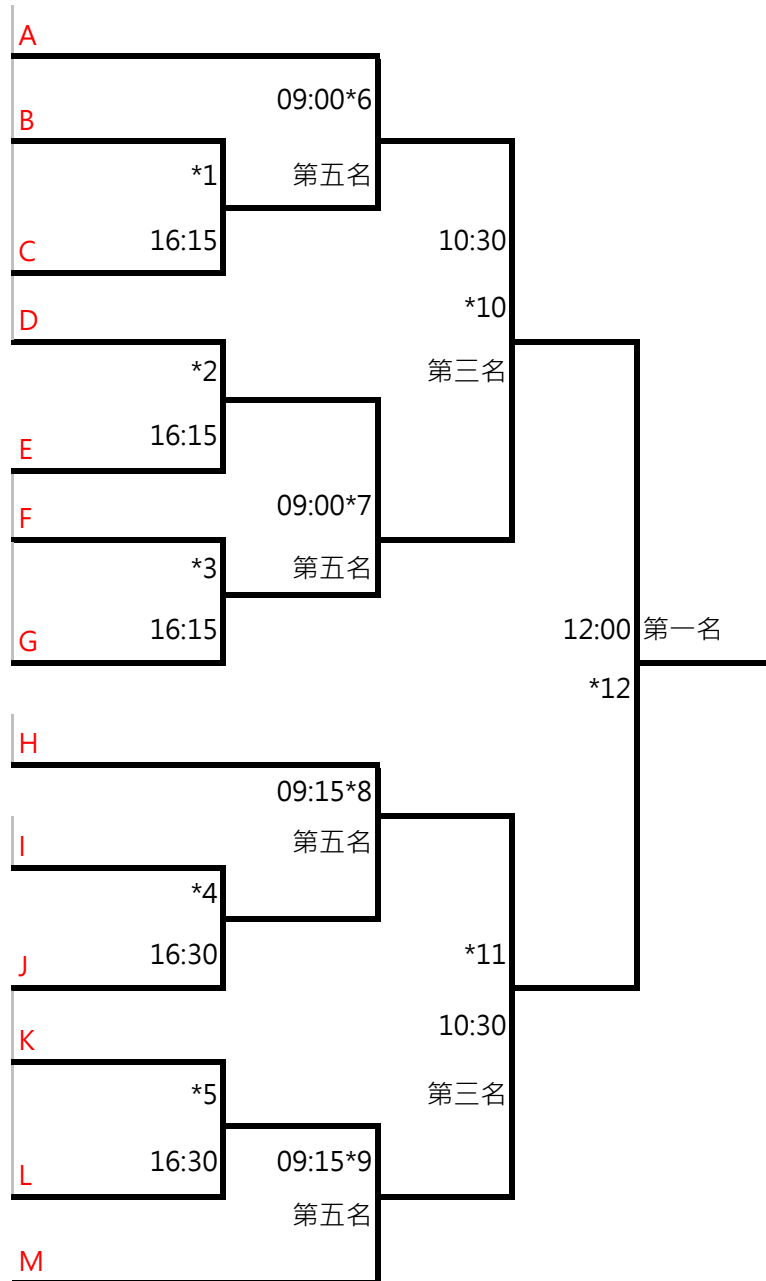

組別: 4男單 預賽

10月29日

12:00起

組數: 62

晉級: 20

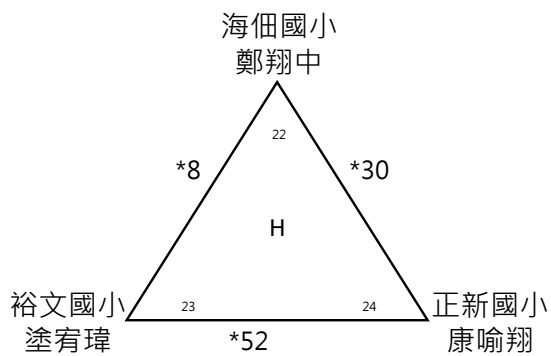
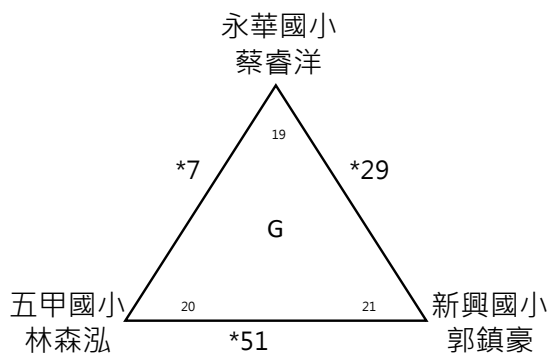
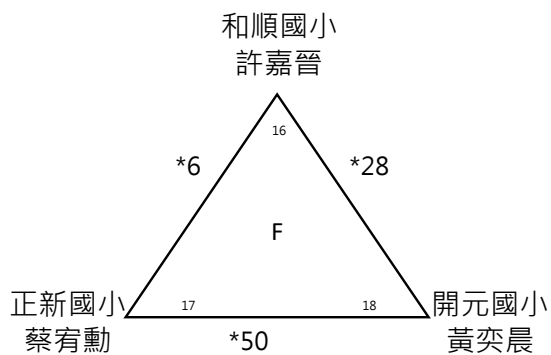
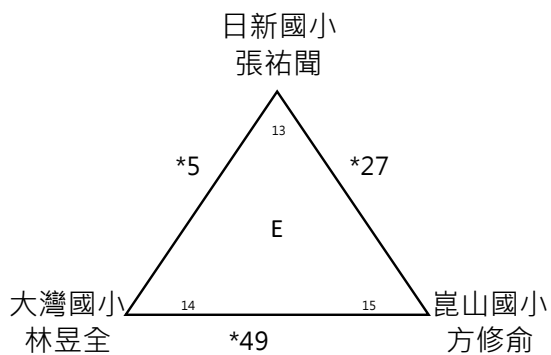
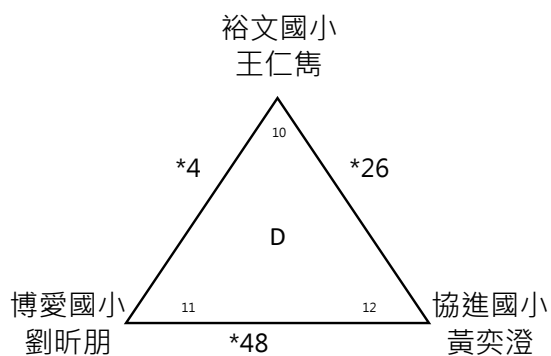
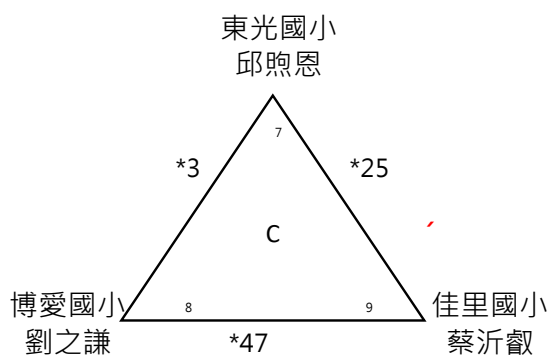
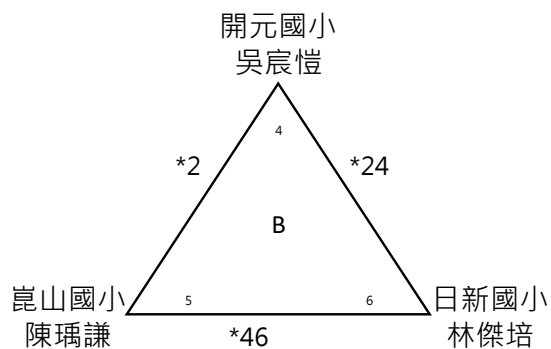
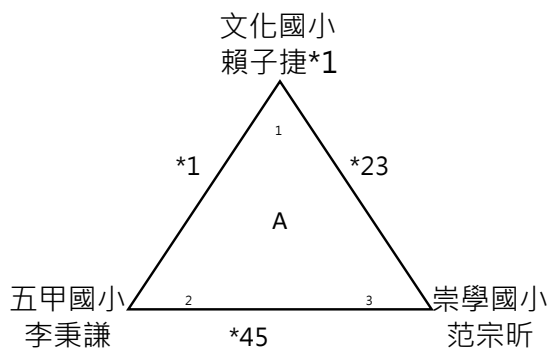

組別: 4男單 預賽

10月29日

12:00起

組數: 62

晉級: 20

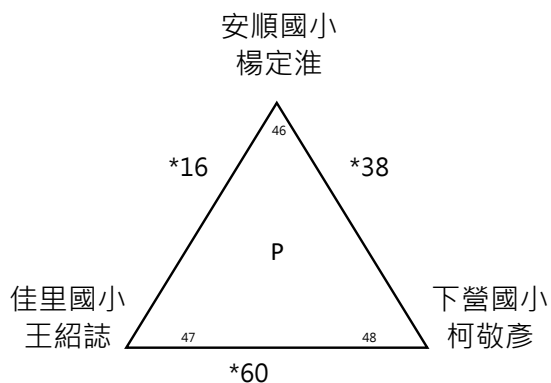
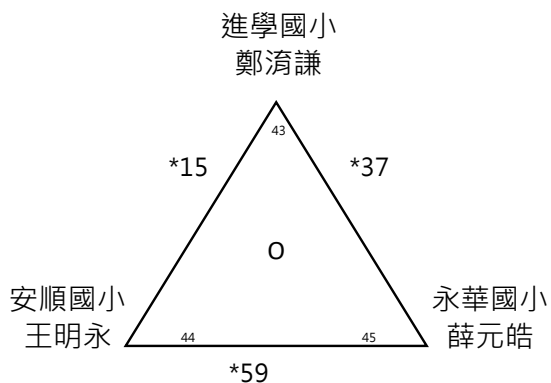
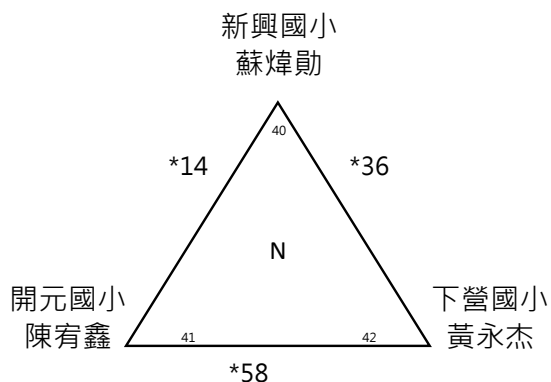
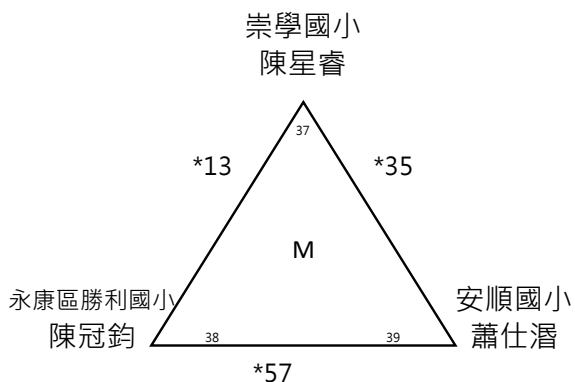
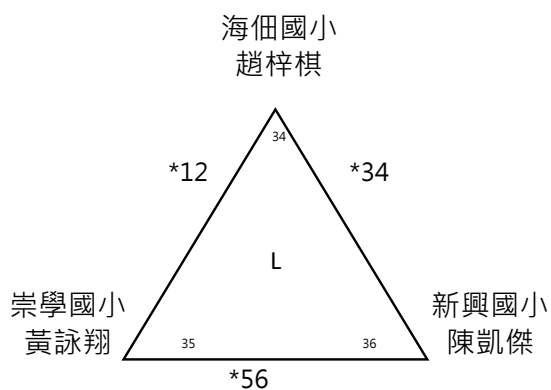
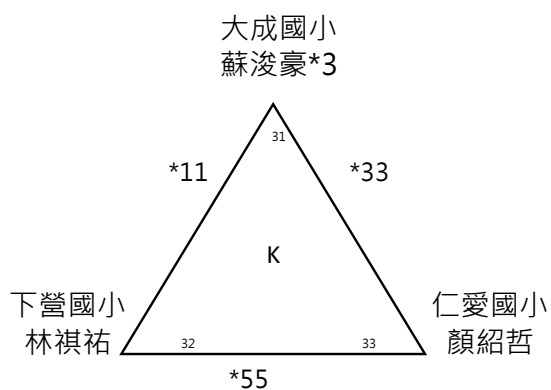
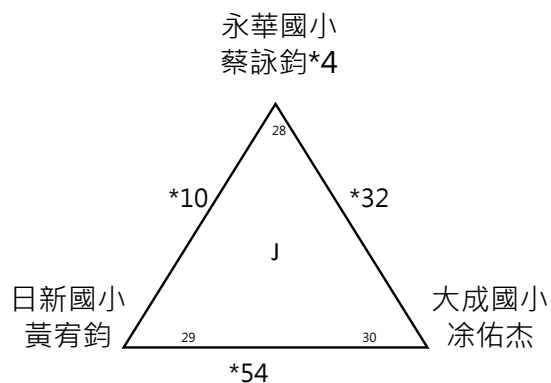
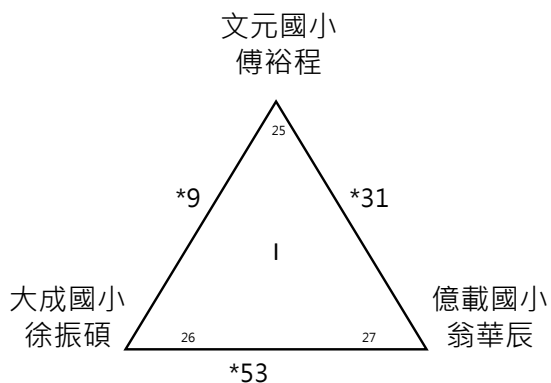

組別: 4男單 預賽

10月29日

12:00起

組數: 62

晉級: 20

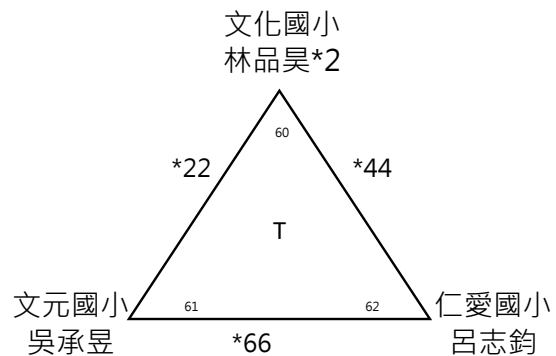
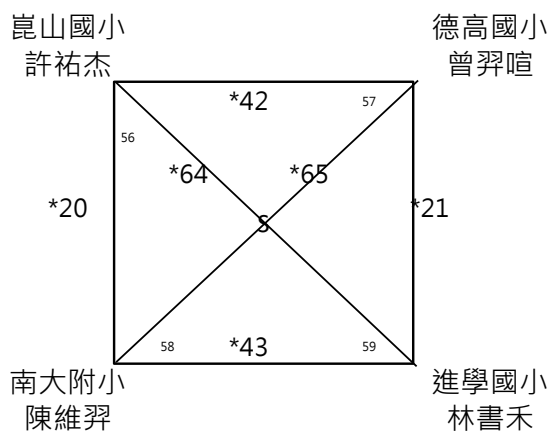
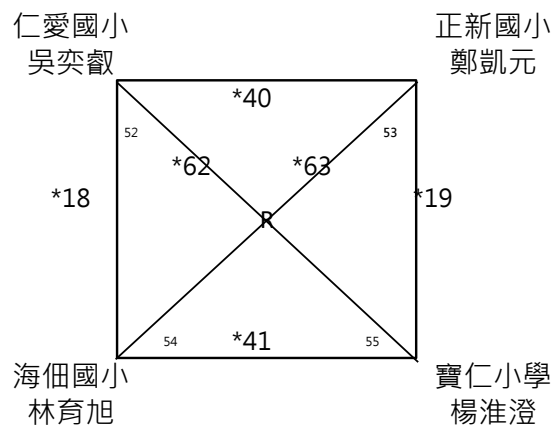
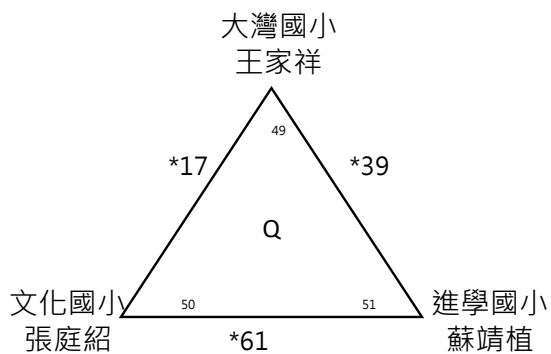

組別: 4男單決 20組 (3.4名並列第3名,5-8名並列第5名)

賽制: 單淘汰制

11月1日

名次: 取8名

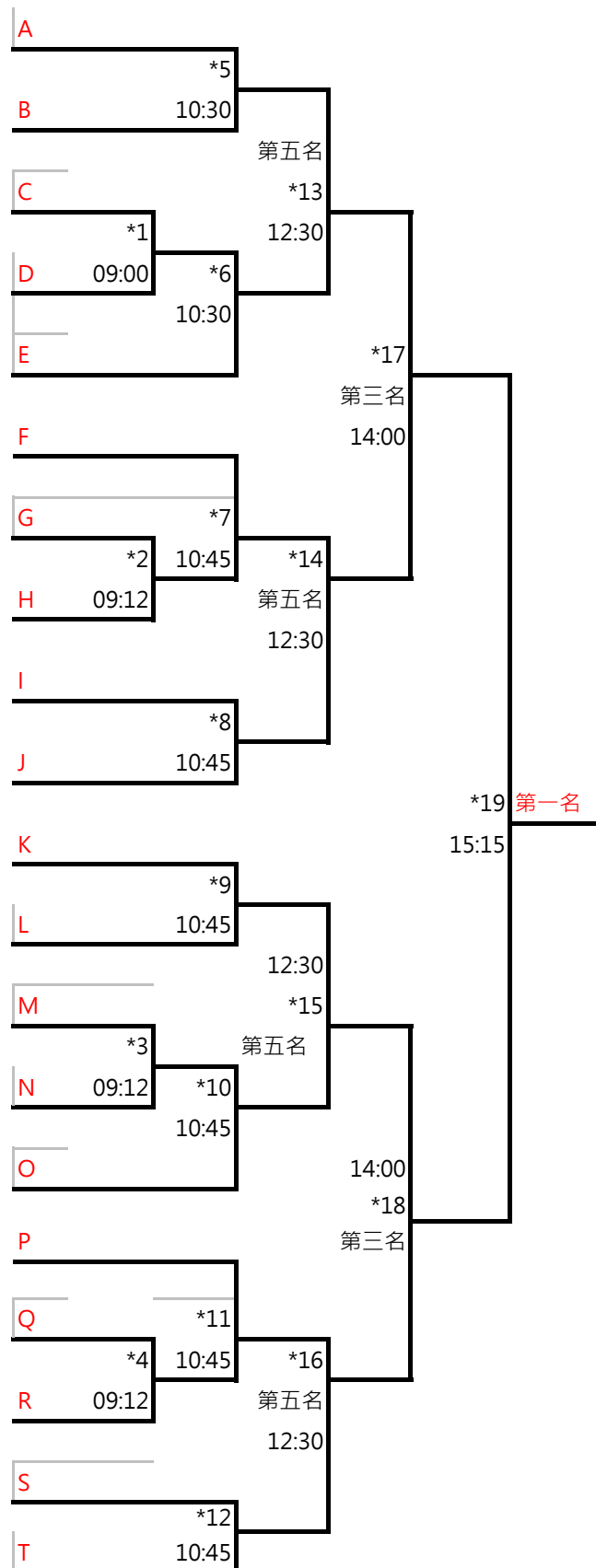

組別: 4女單 預賽

10月28日

12:45起

組數: 34

晉級: 11

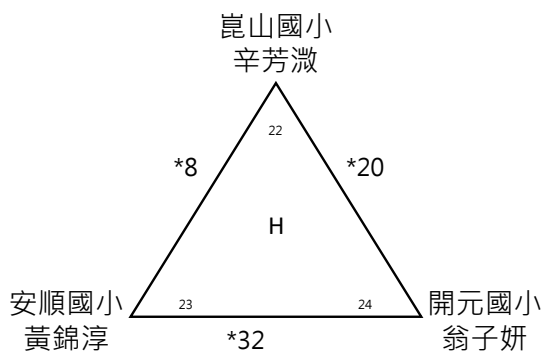
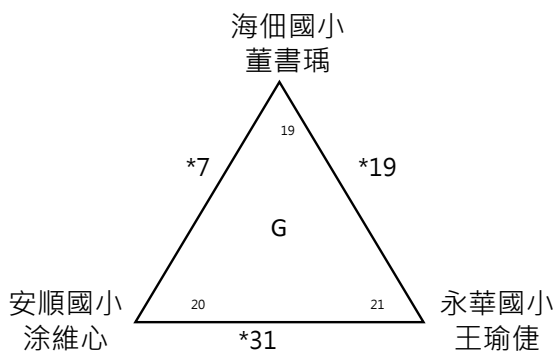
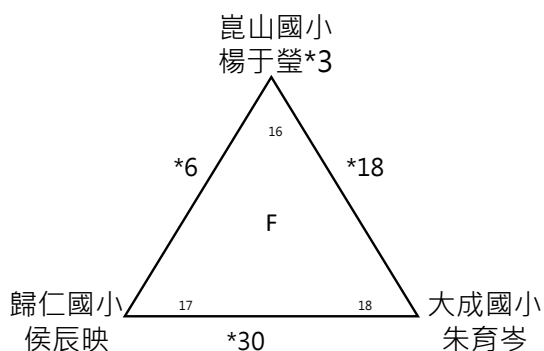
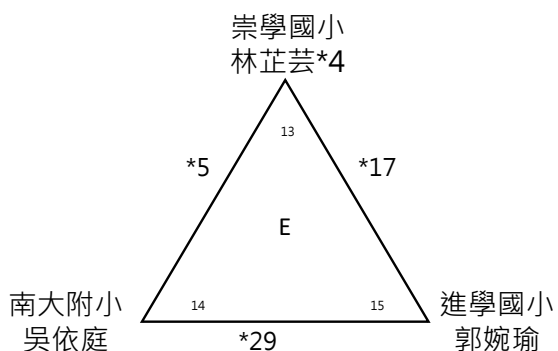
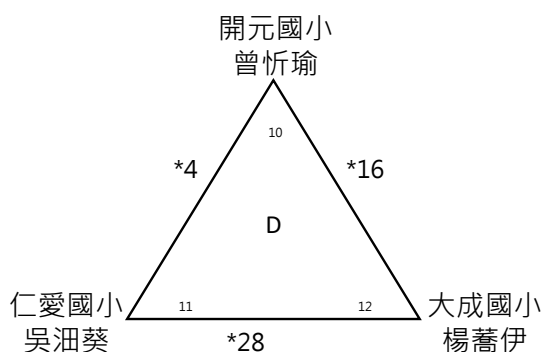
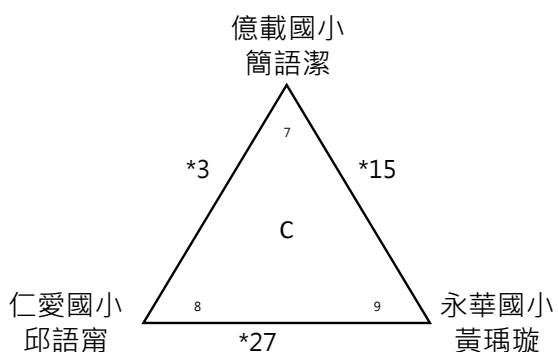
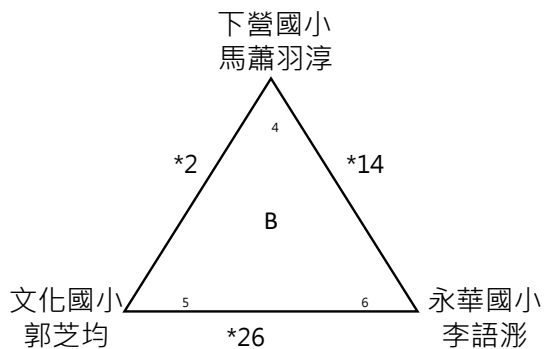
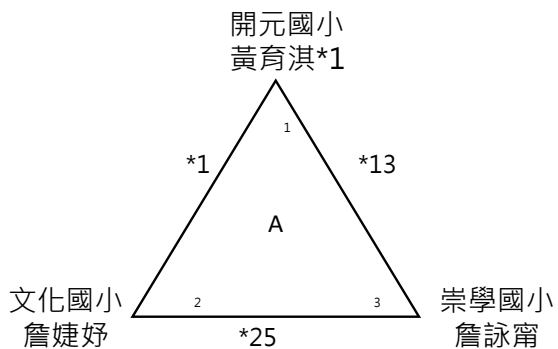

組別: 4女單 預賽

10月28日

12:45起

組數: 34

晉級: 11

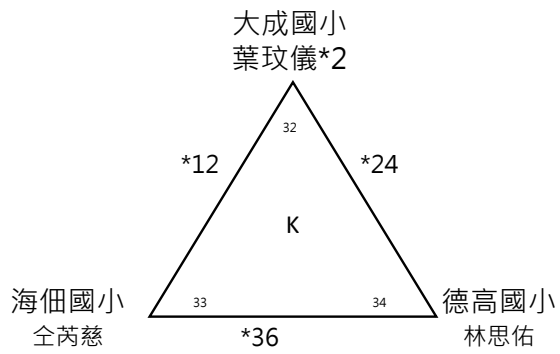
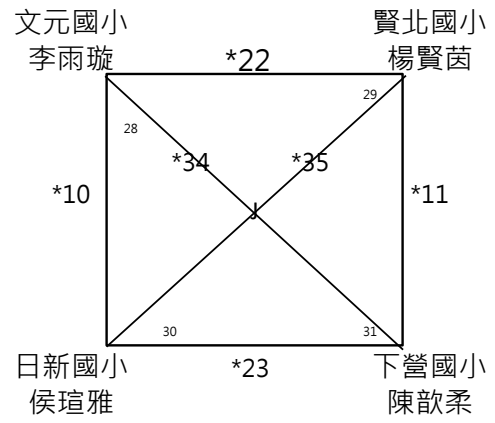
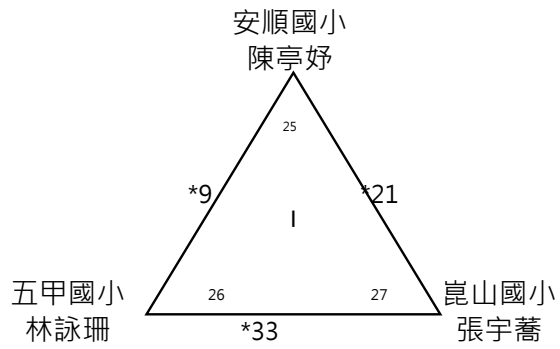

組別: 4女單決 (3.4名並列第3名.5-8名並列第5名)

賽制: 單淘汰制

組數: 11

10月28日

10月29日

名次: 8

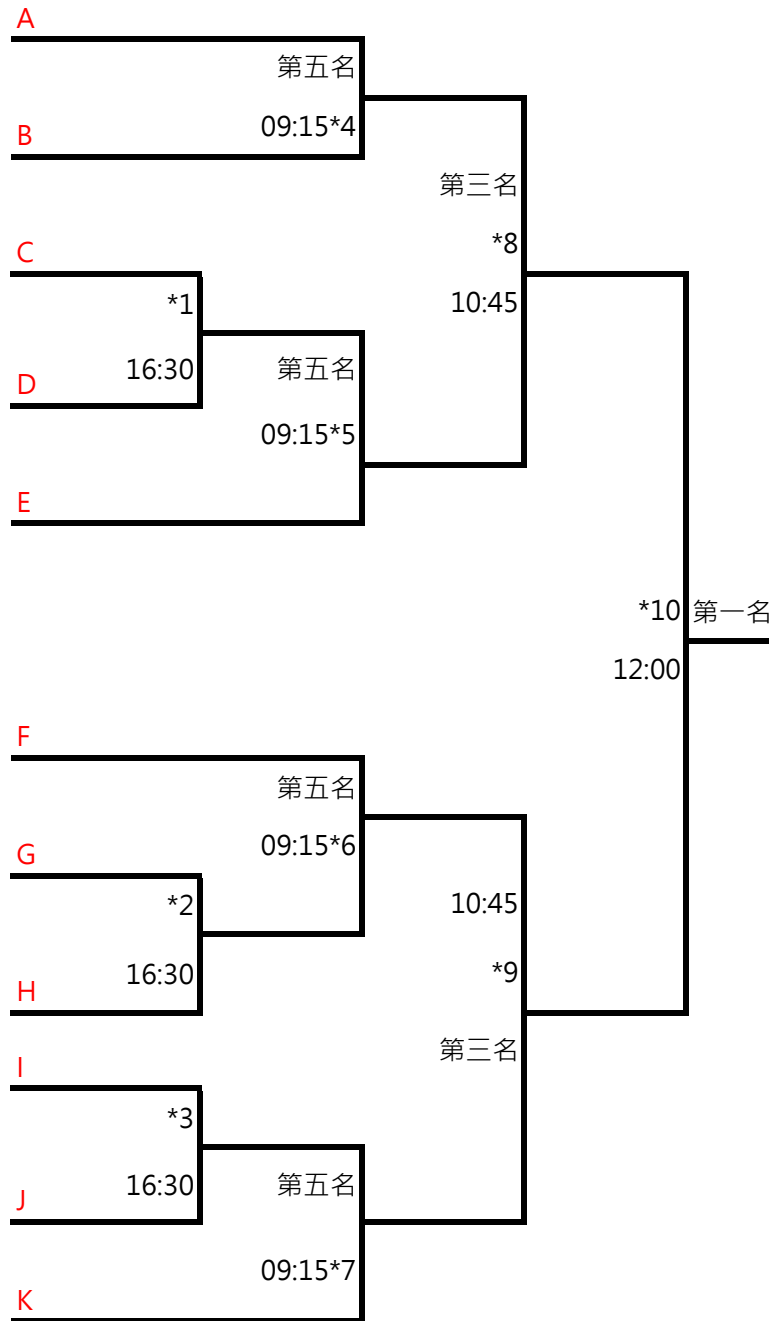

組別: 5男單 預賽

10月29日

08:24起

組數: 50

晉級: 16

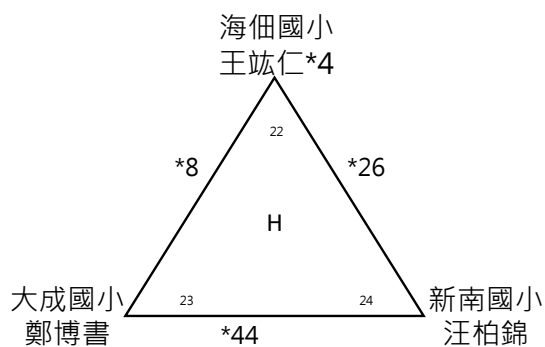
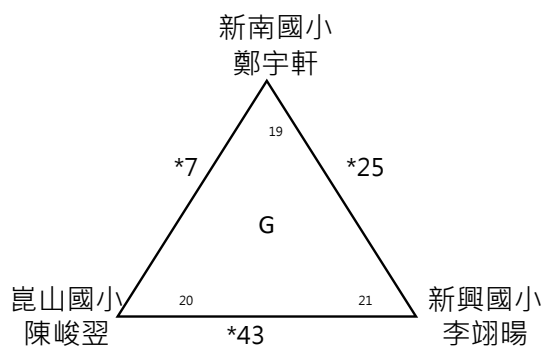
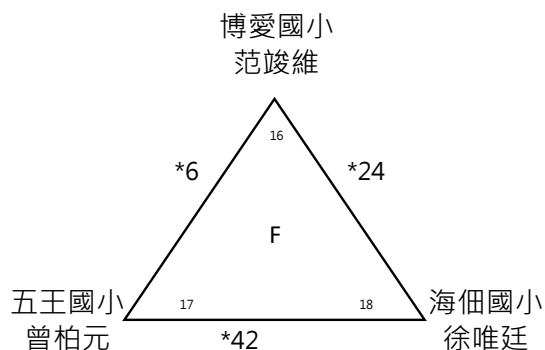
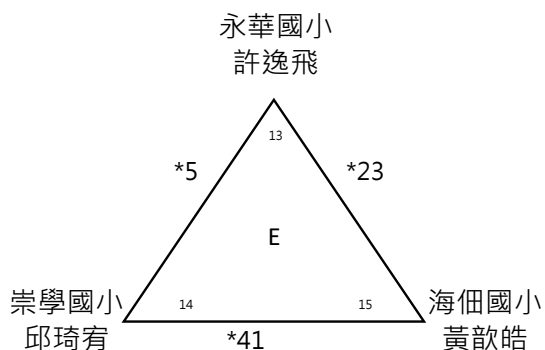
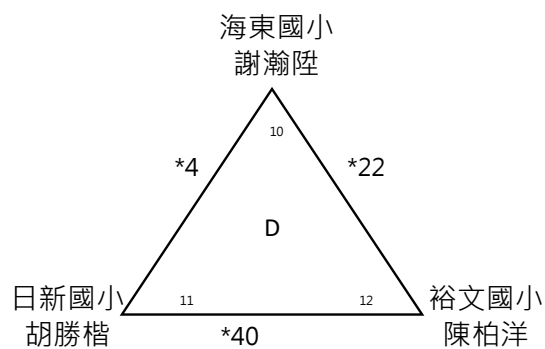
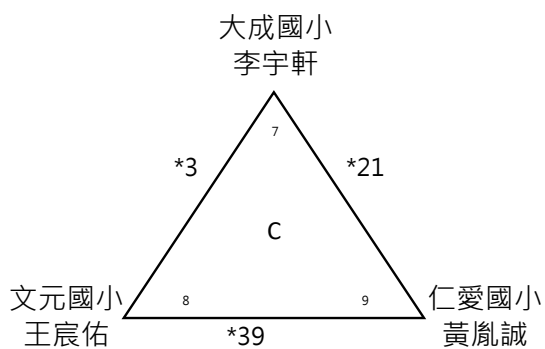
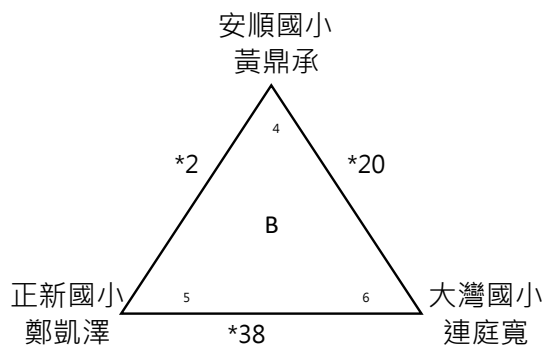
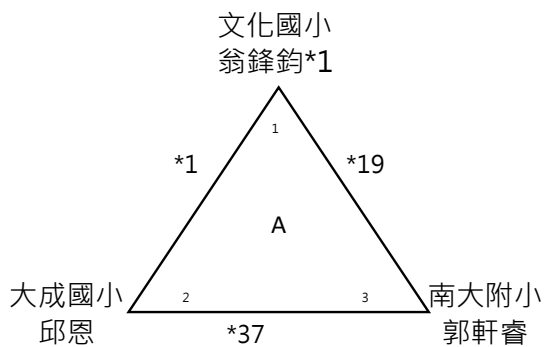

組別: 5男單 預賽
 組數: 50
 晉級: 16

10月29日

08:24起

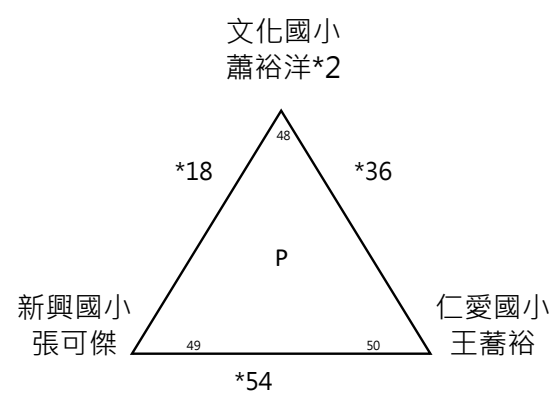
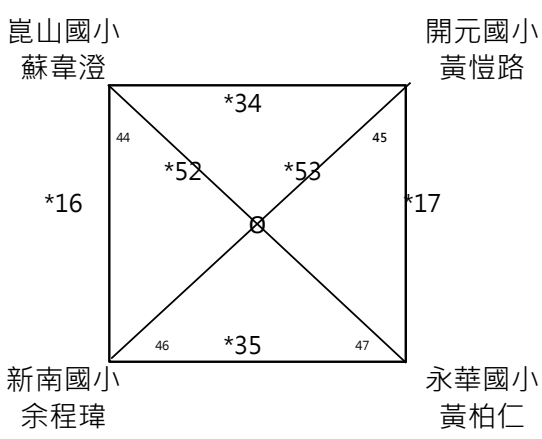
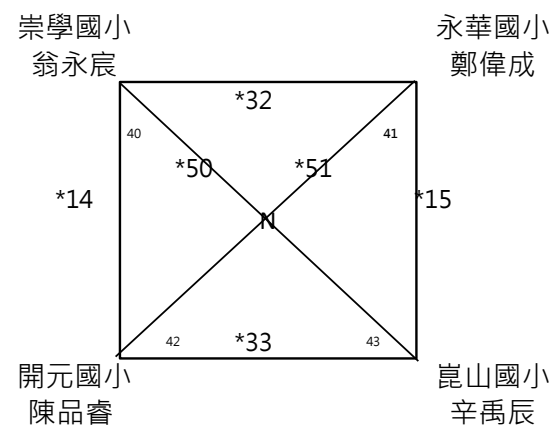
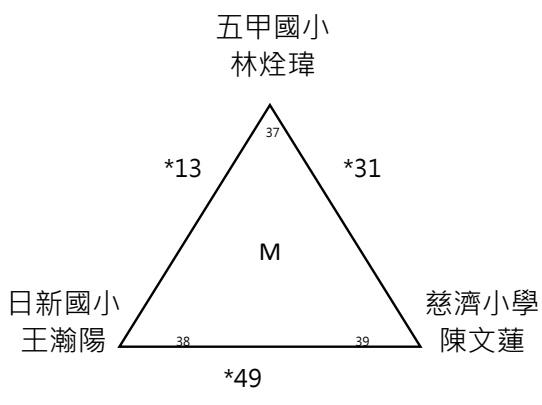
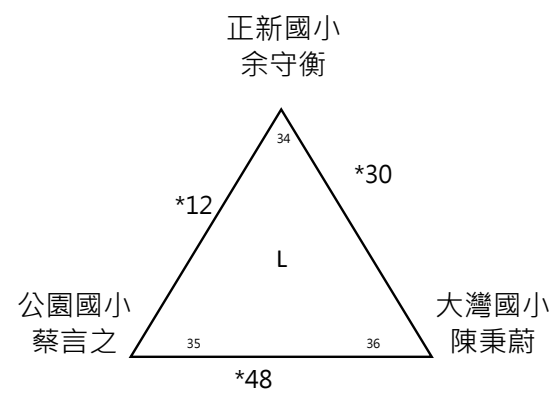
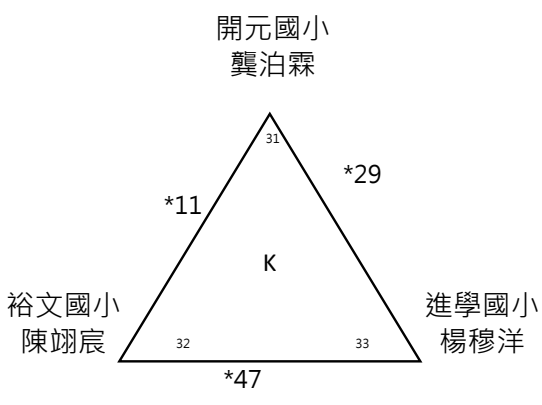
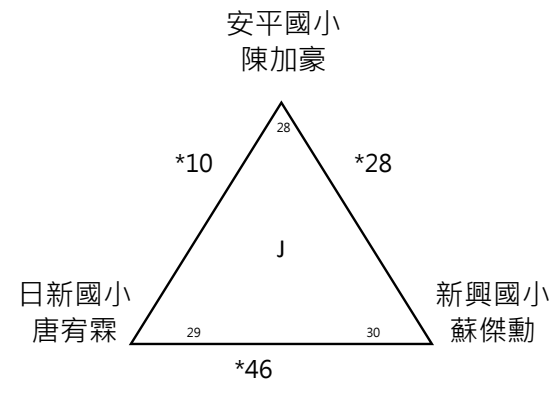
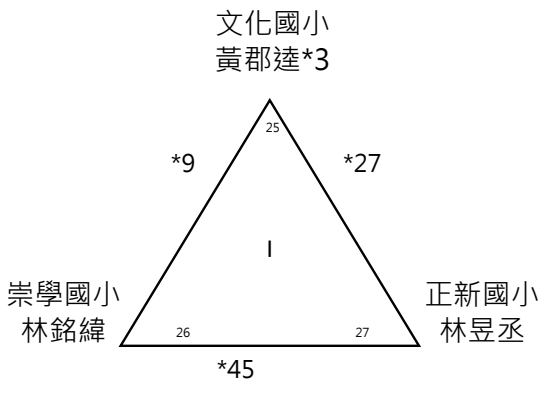

組別: 5男單決

16組

(3.4名並列第3名.5-8名並列第5名)

賽制: 單淘汰制

名次: 8

5月29日

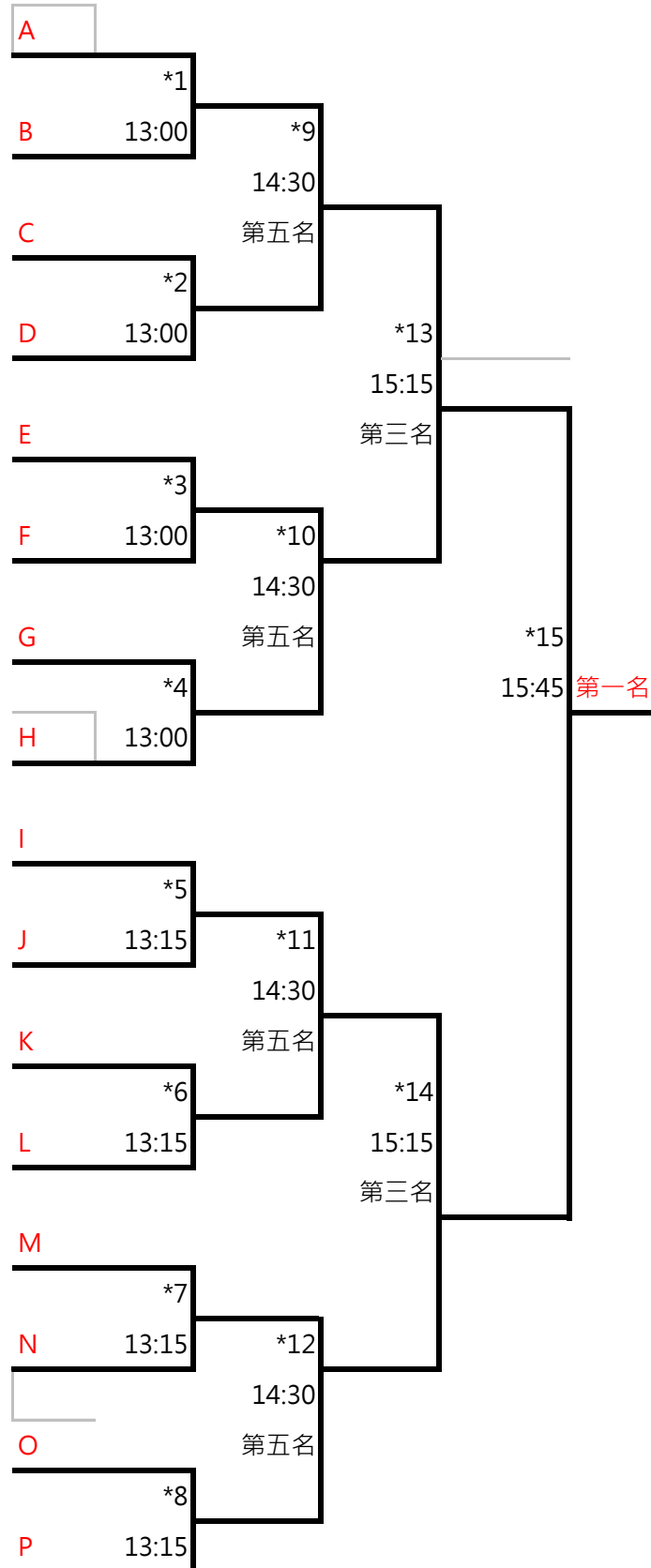

組別: 5男雙 預賽

10月29日

08:12起

組數: 30

晉級: 10

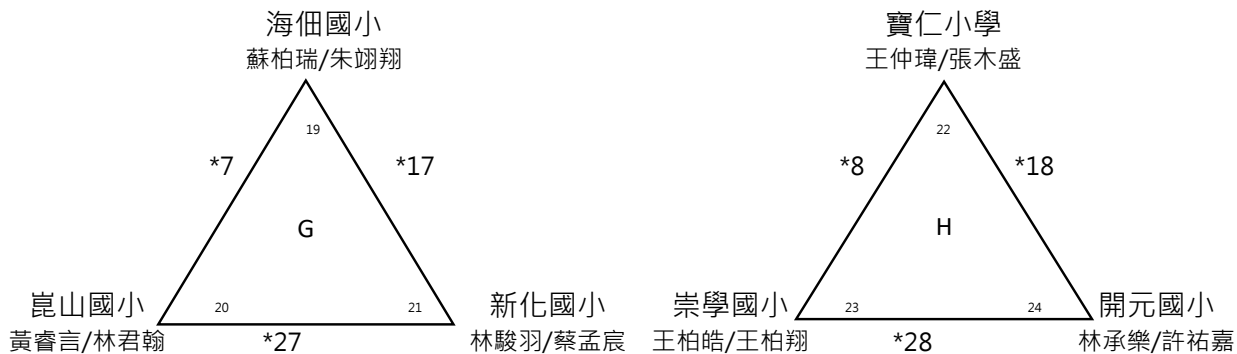
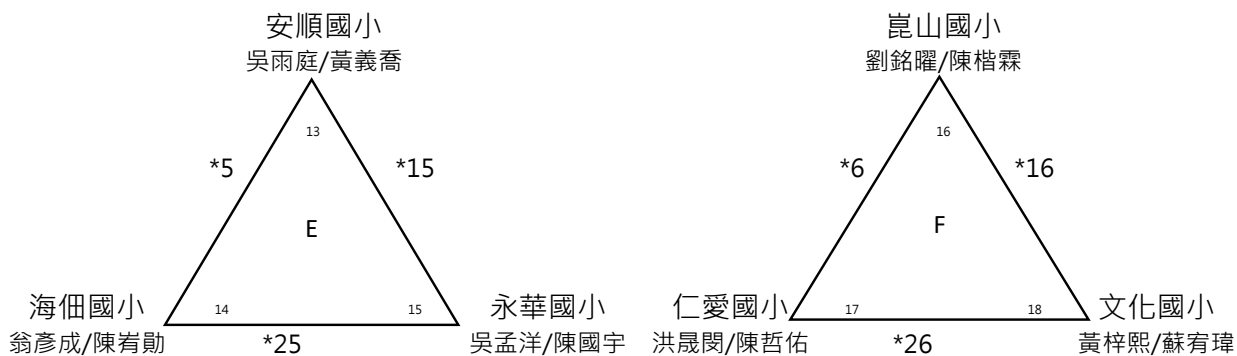
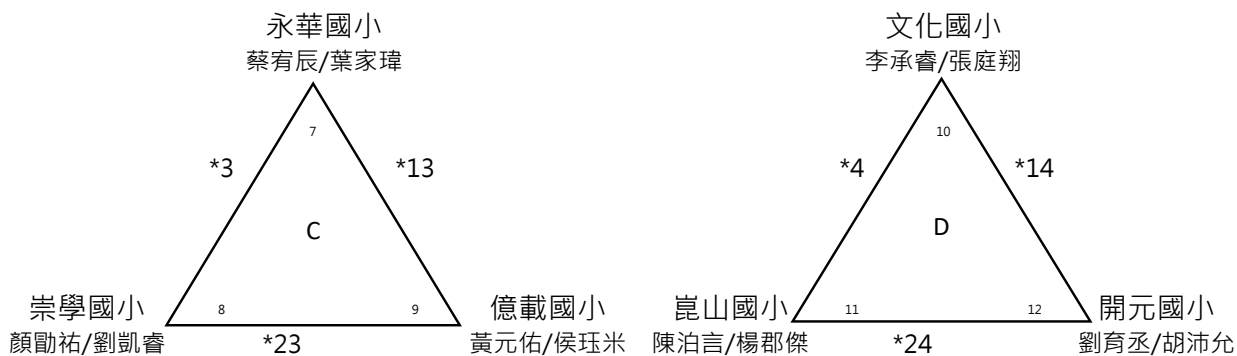
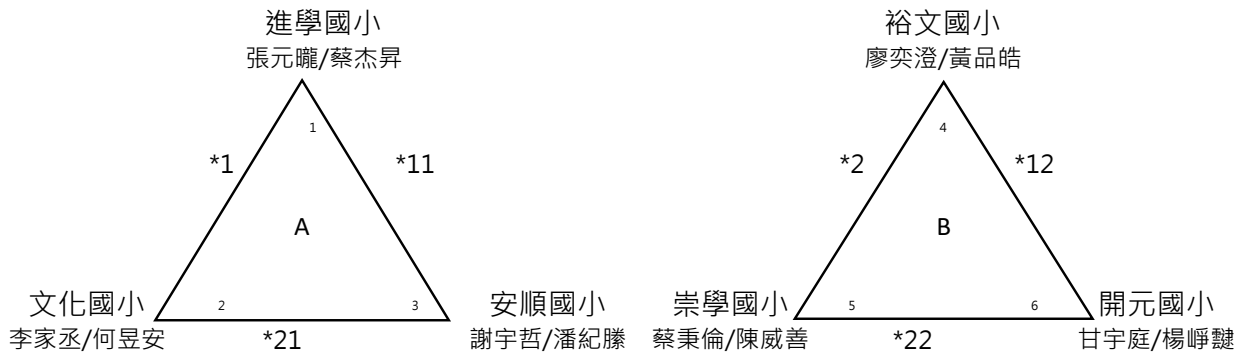

組別: 5男雙 預賽

10月29日

08:12起

組數: 30

晉級: 10

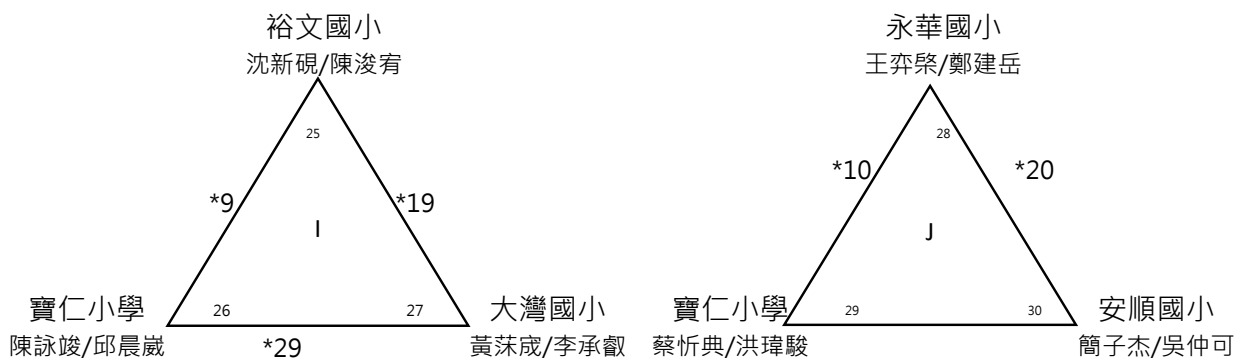

組別: 5男雙決 (3.4名並列第3名.5-8名並列第5名)

賽制: 單淘汰制

組數: 10

10月29日

名次: 8

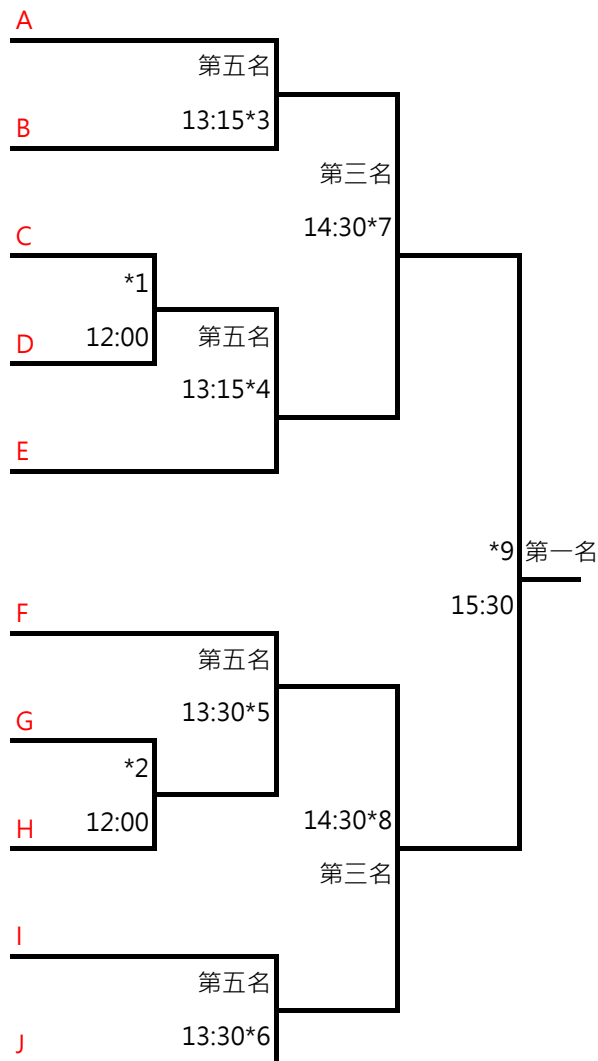

組別: 5女單 預賽

10月28日

08:12起

組數: 30

晉級: 10

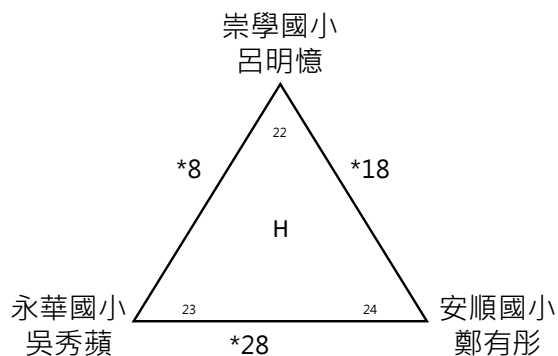
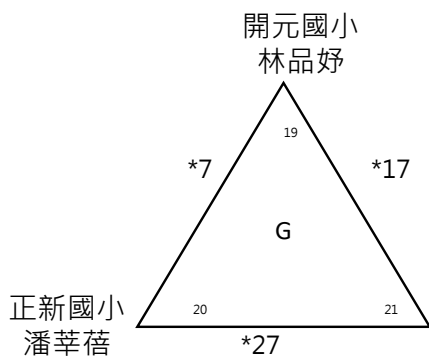
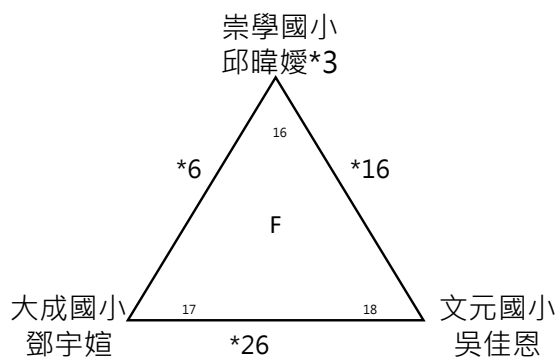
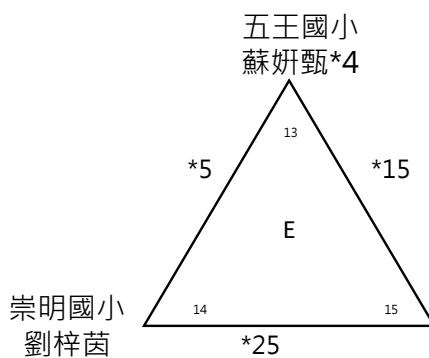
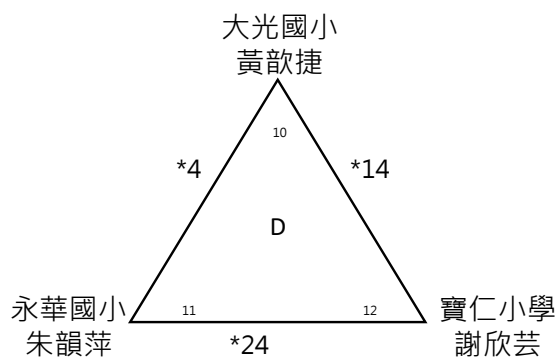
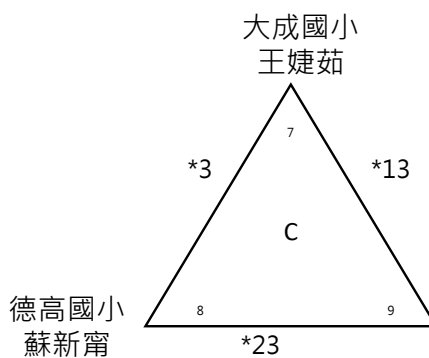
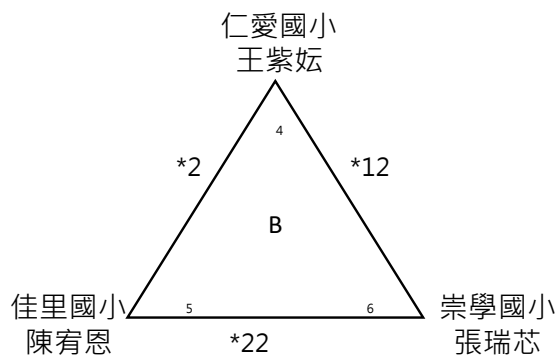
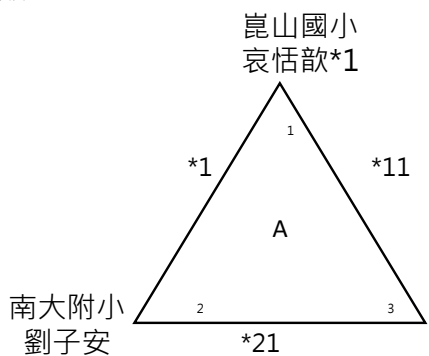

組別: 5女單 預賽
 組數: 30
 晉級: 10

10月28日

08:12起

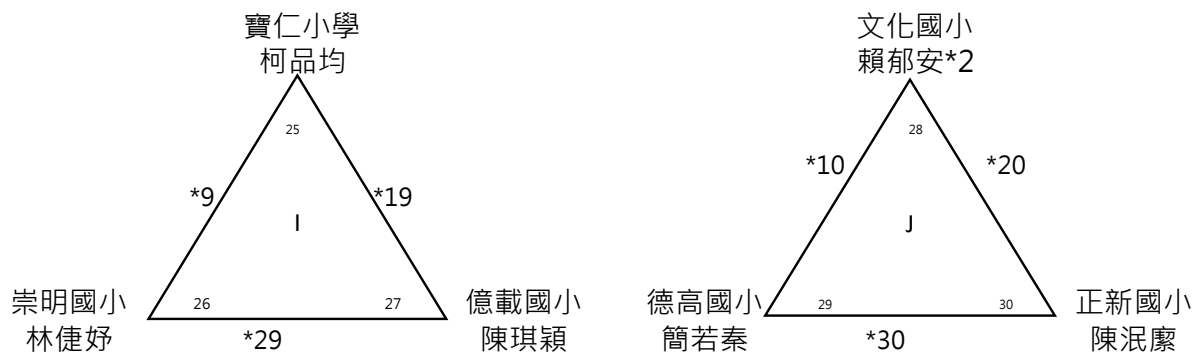

組別: 5女單決 (3.4名並列第3名.5-8名並列第5名)
 賽制: 單淘汰制
 組數: 10
 名次: 8

10月28日

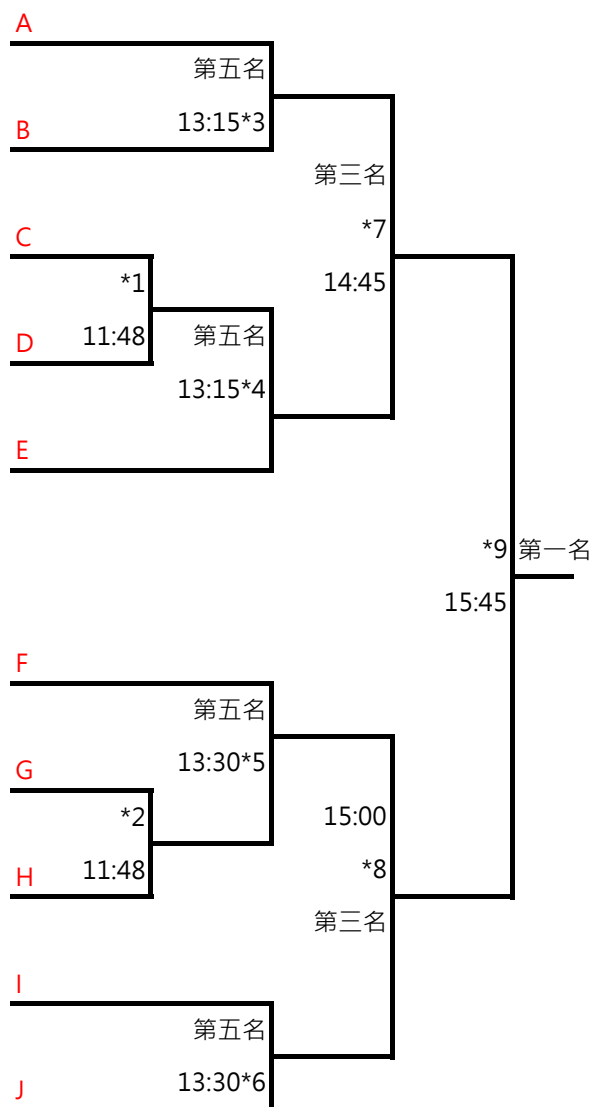

組別: 5女雙

3組取1名

10月27日

賽制:循環賽

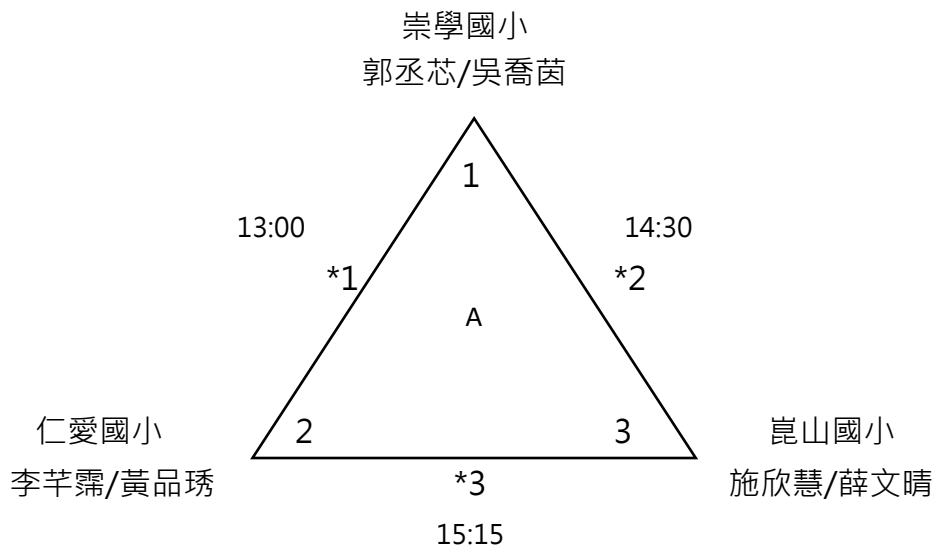

組別: 6男單 預賽

11月1日

12:45起

組數: 48

晉級: 16

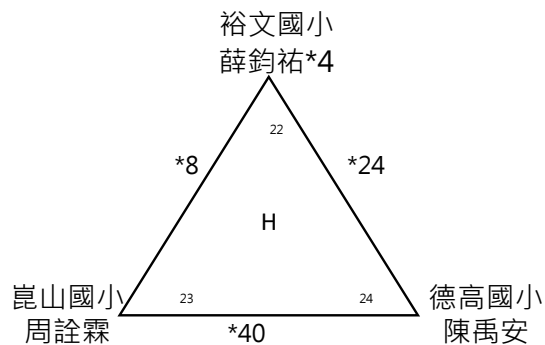
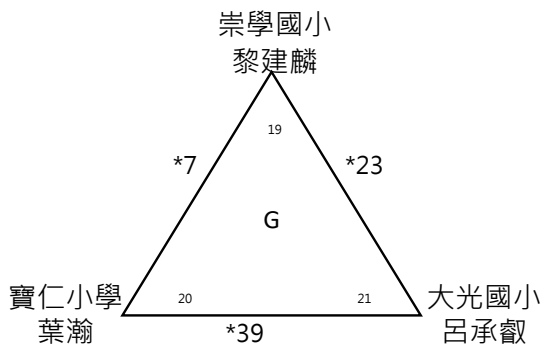
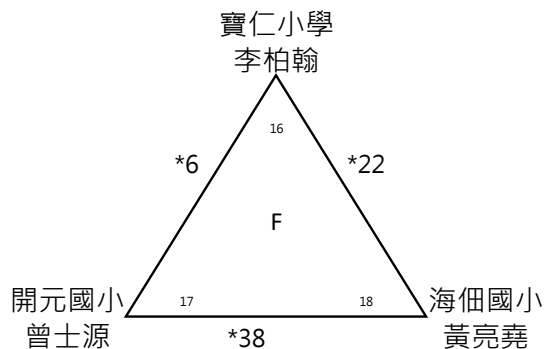
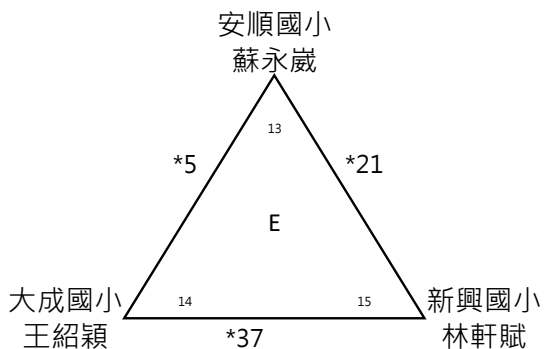
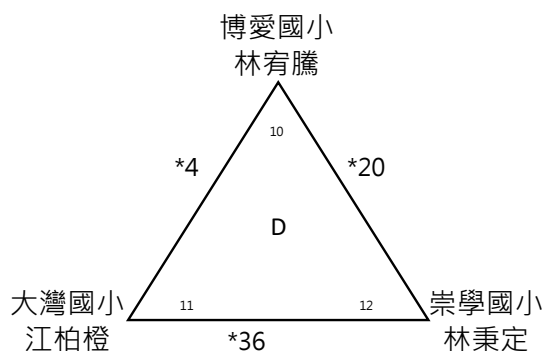
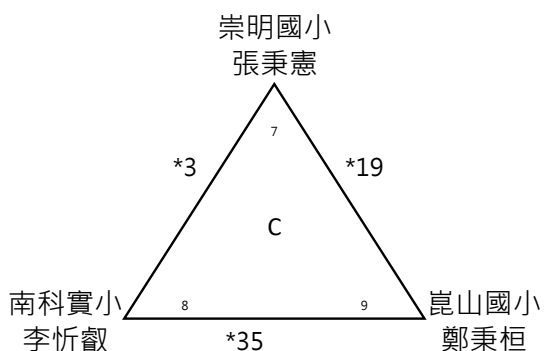
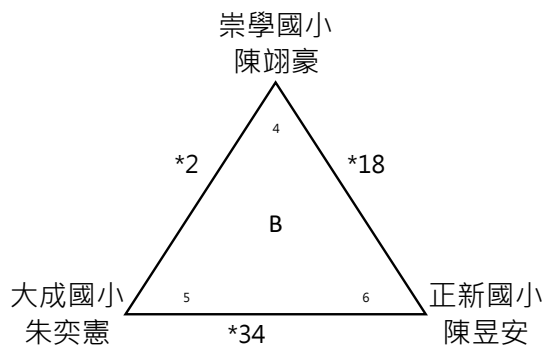
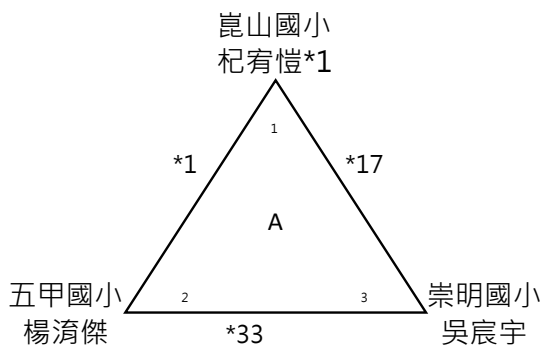

組別: 6男單 預賽

11月1日

12:45起

組數: 48

晉級: 16

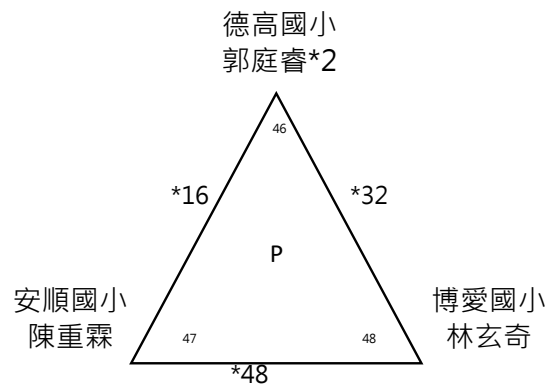
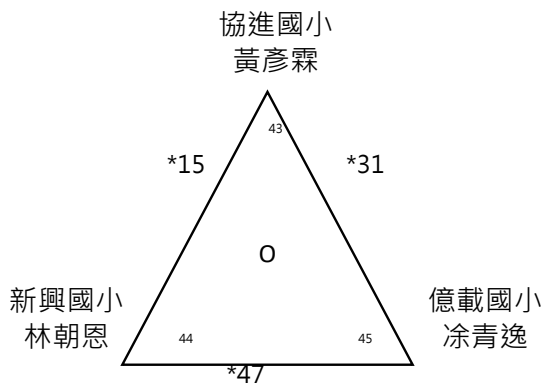
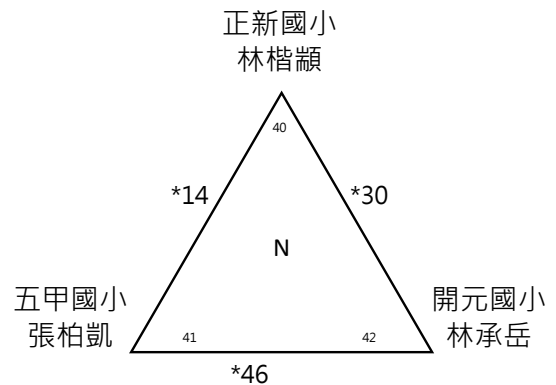
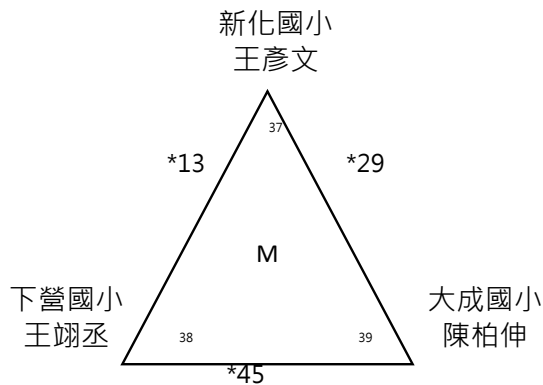
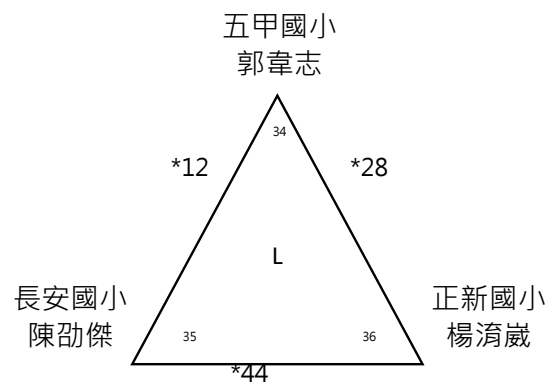
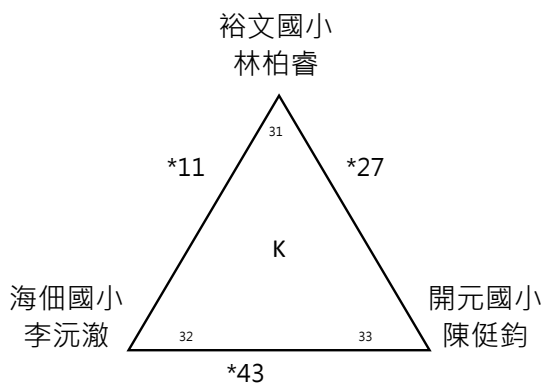
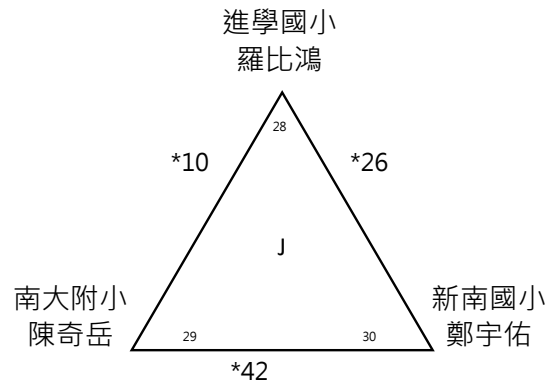
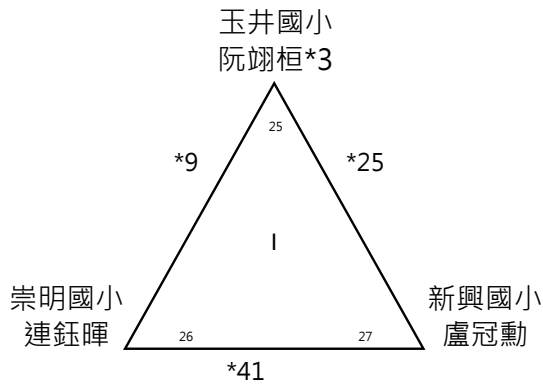

組別: 6 男單決

(3.4名並列第3名.5-8名並列第5名)

賽制: 單淘汰制

11月2日

組數: 16

名次: 8

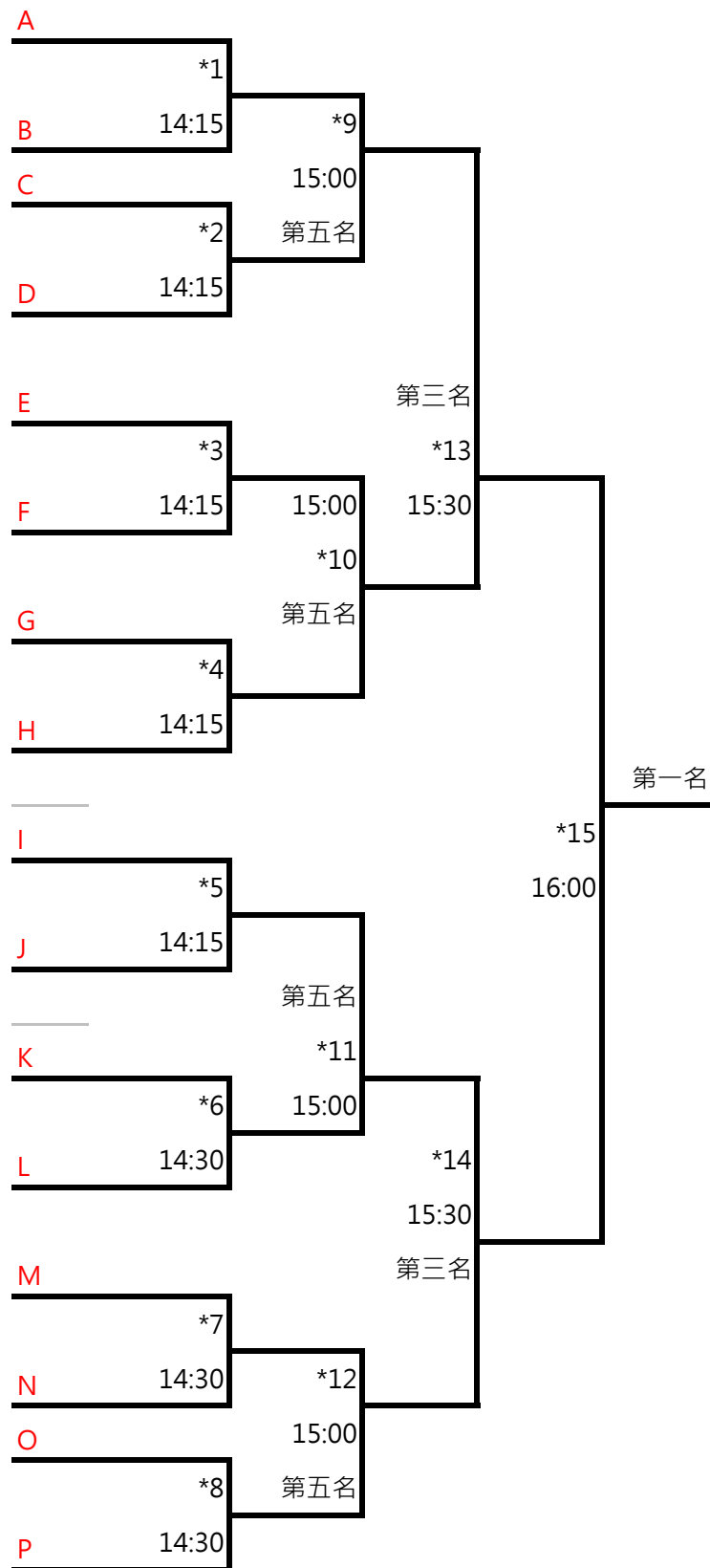

組別: 六男雙 16組,取8名

賽制:雙敗淘汰制

11月1日

勝部:

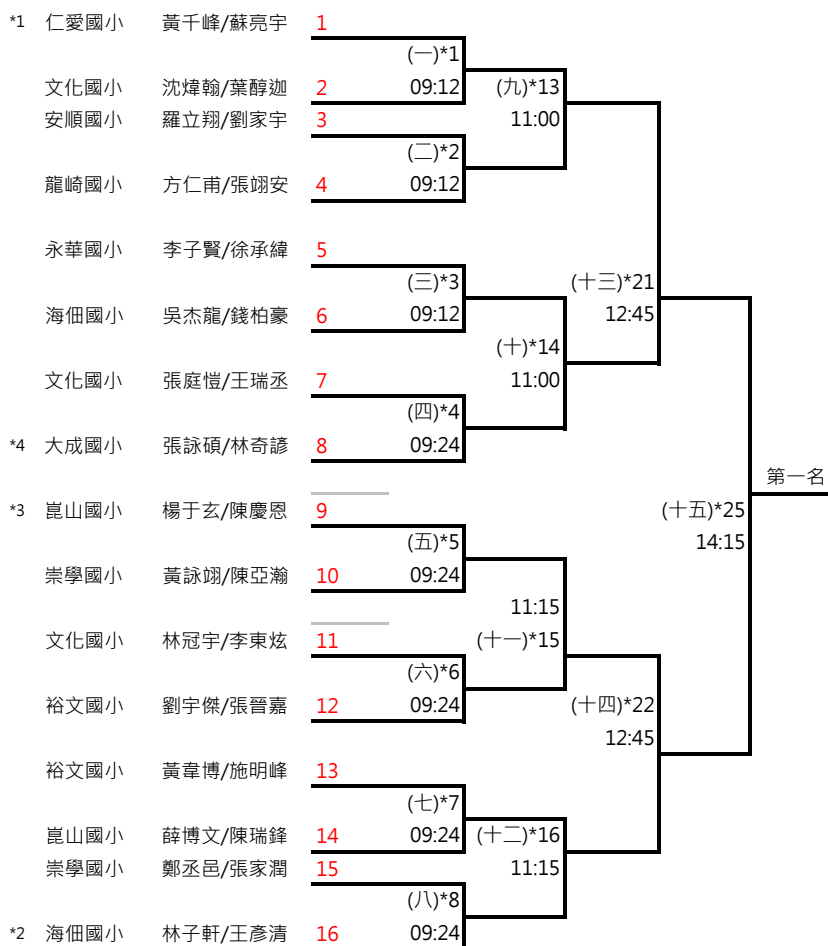

敗部:

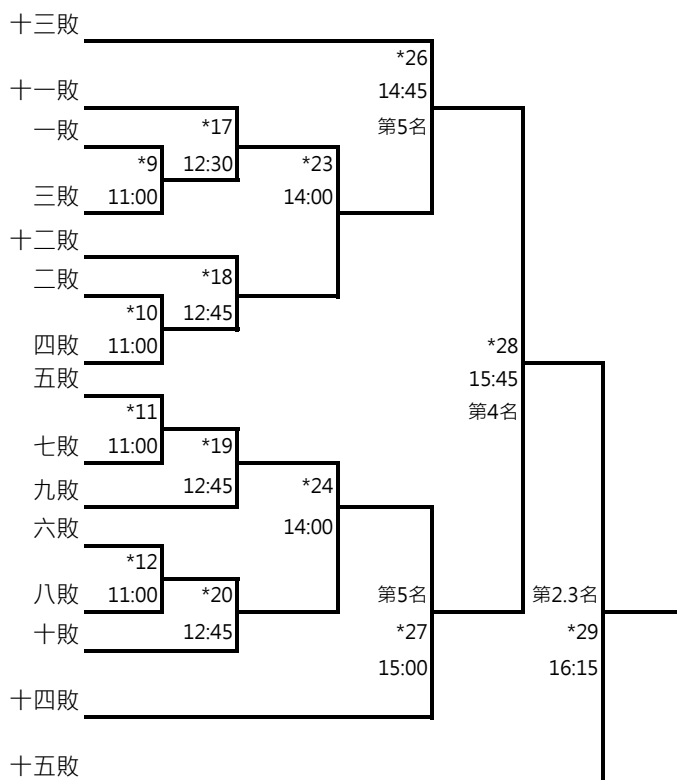

組別: 6女單 25組,取8名

賽制:雙敗淘汰制

勝部:

10月27日

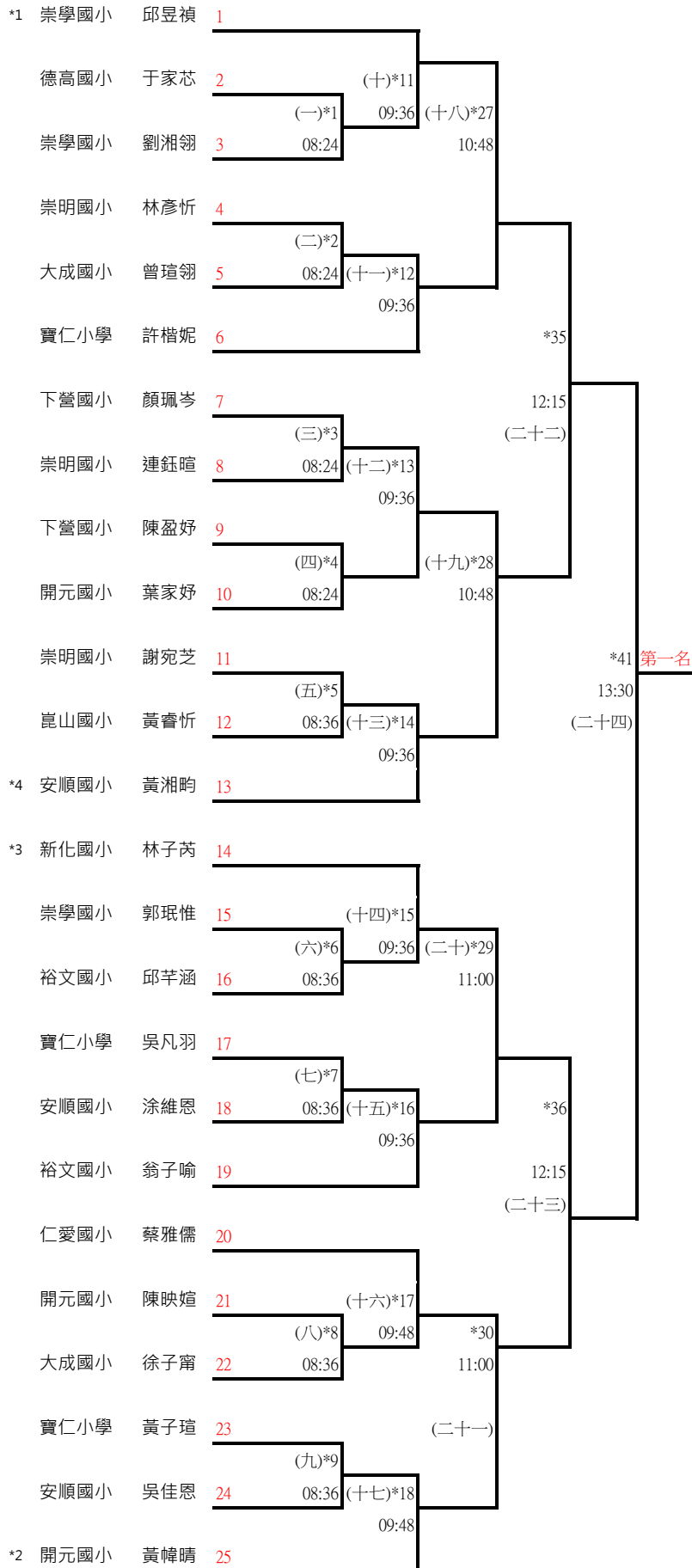

組別: 6女單 25組,取8名

賽制:雙敗淘汰制

敗部:

10月27日

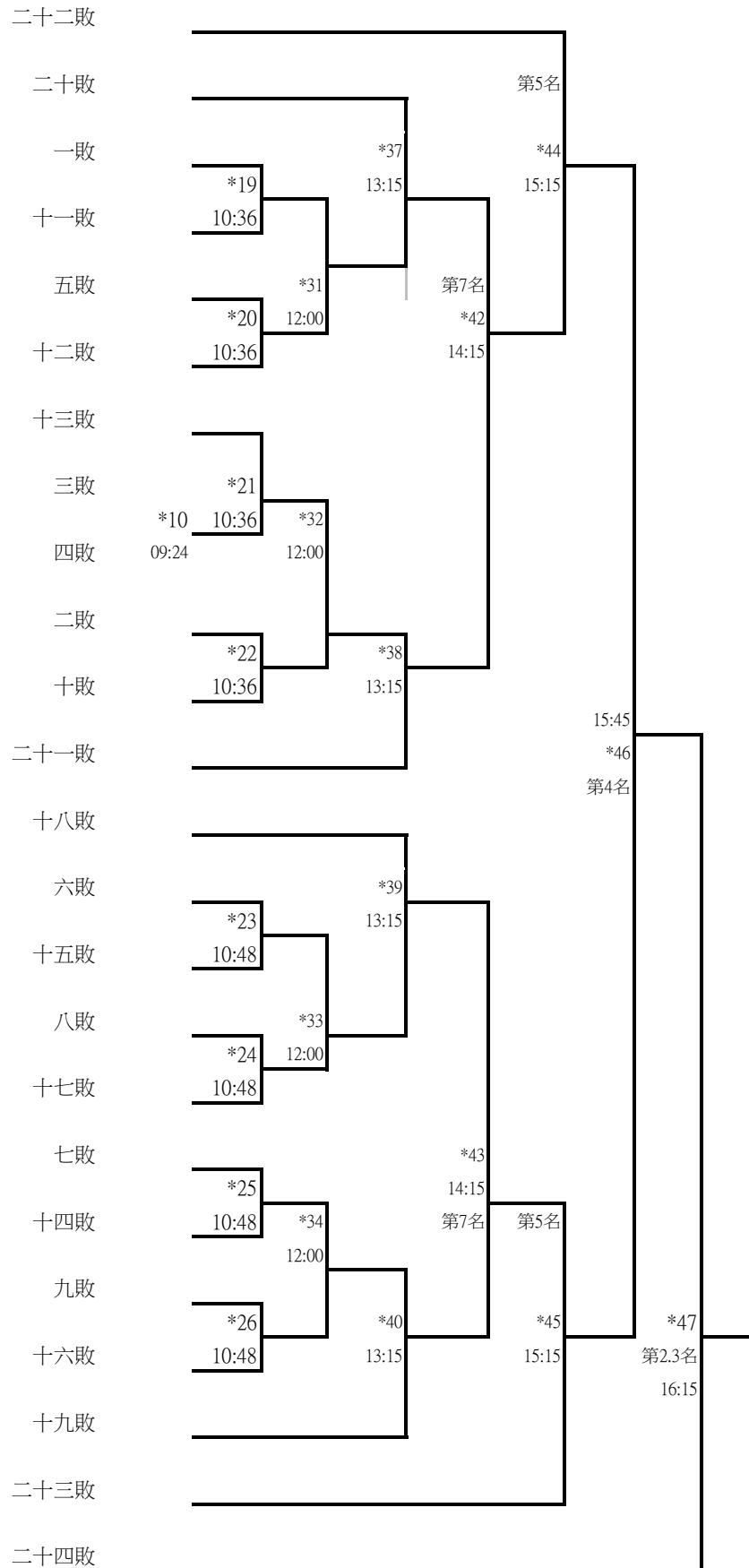

組別: 6女雙

6組取4名

10月27日

賽制: 循環賽取前二後單淘汰

並列第三名

預賽:

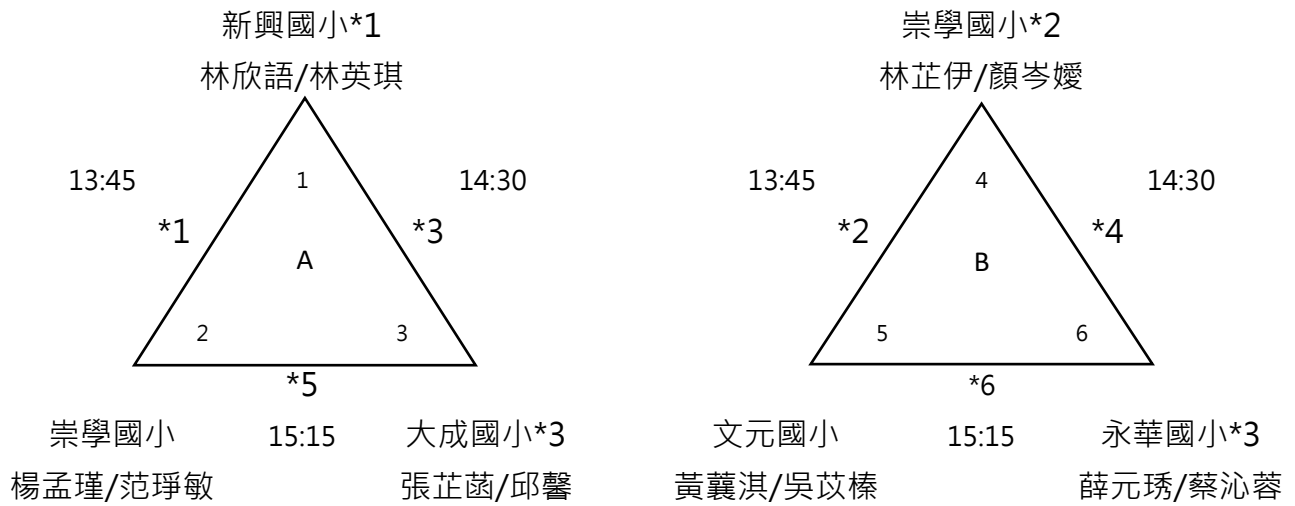

決賽:

10月27日

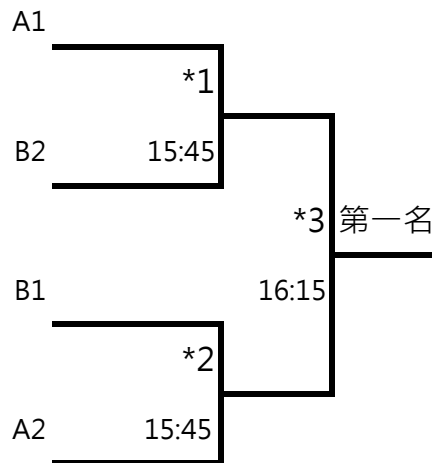

組別: 國男單 預賽
組數: 83
晉級: 27

11月1日

08:12起

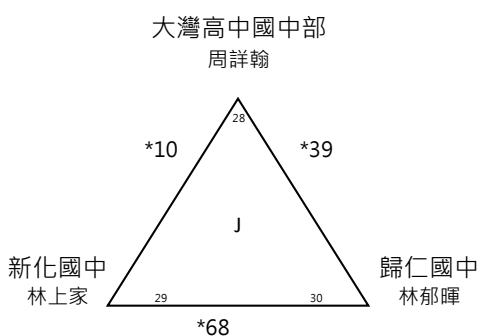
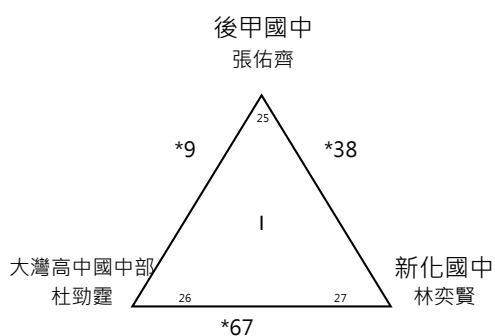
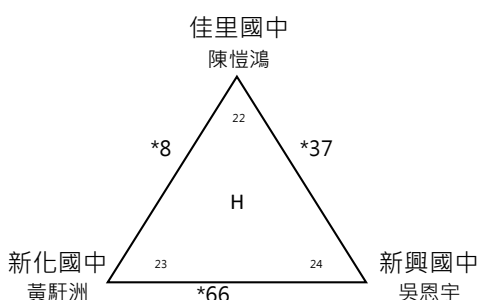
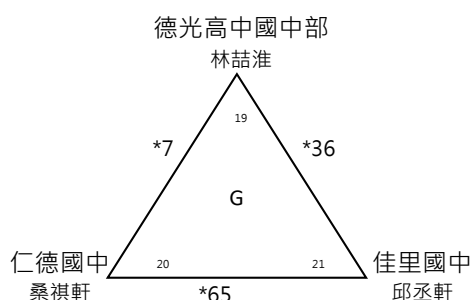
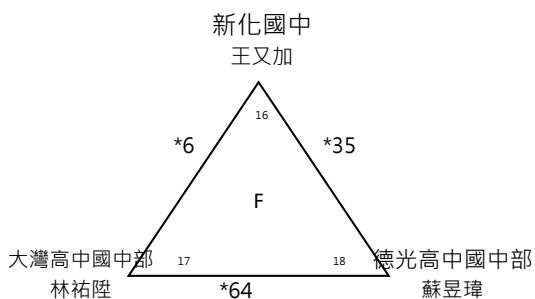
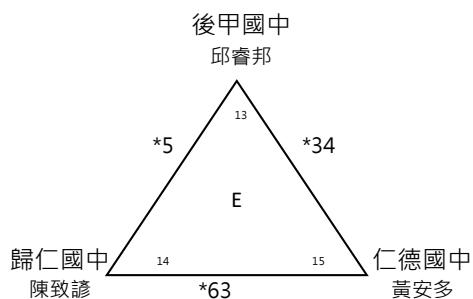
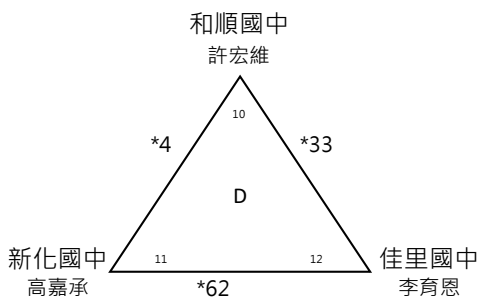
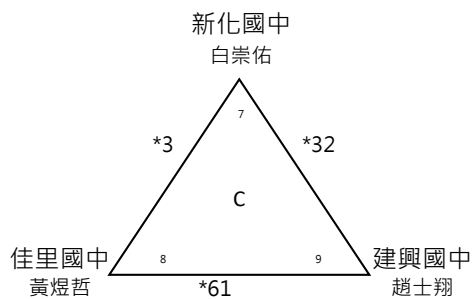
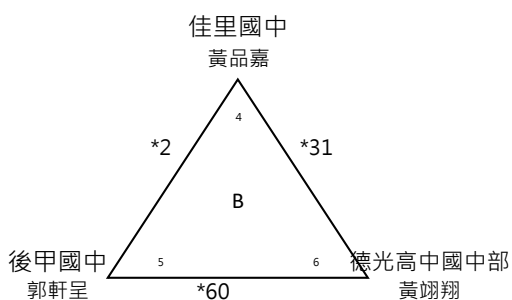
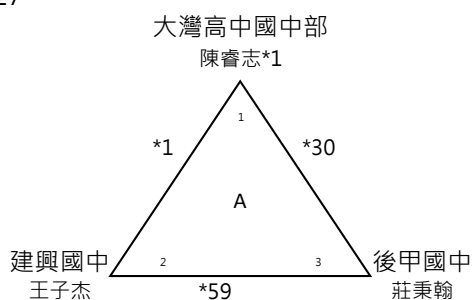

組別: 國男單 預賽
組數: 83
晉級: 27

11月1日

08:12起

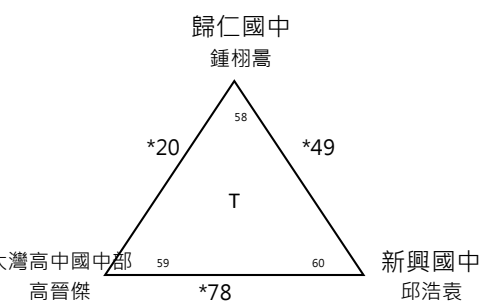
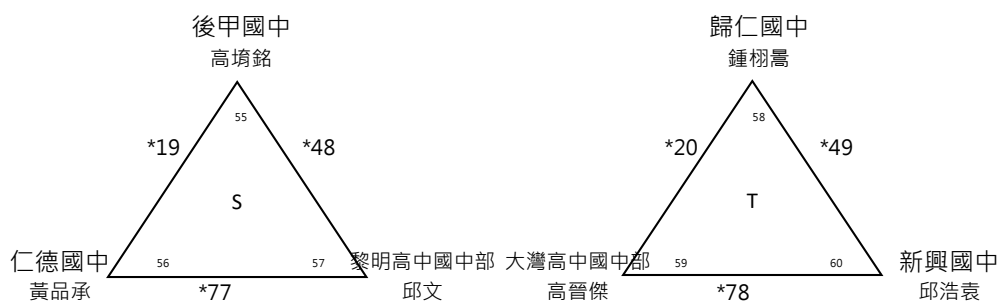
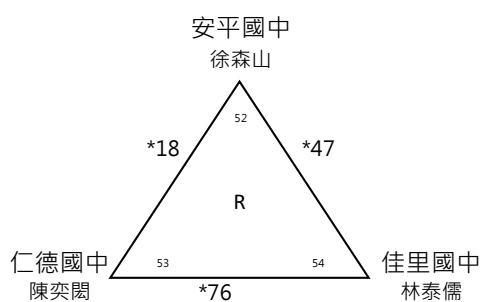
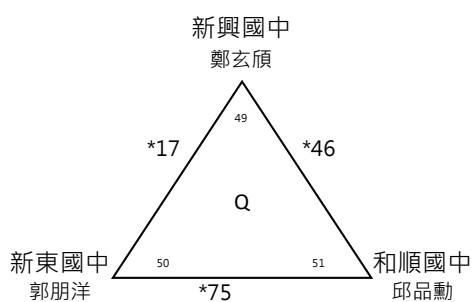
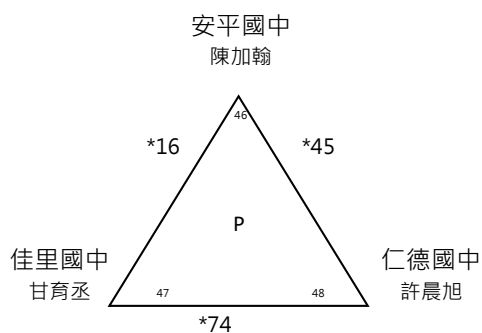
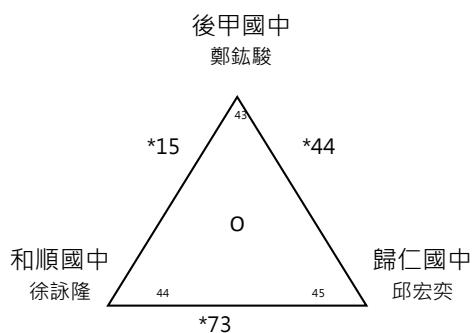
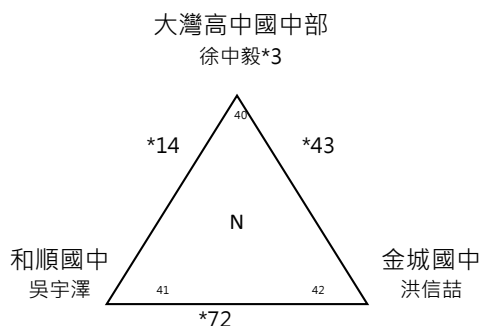
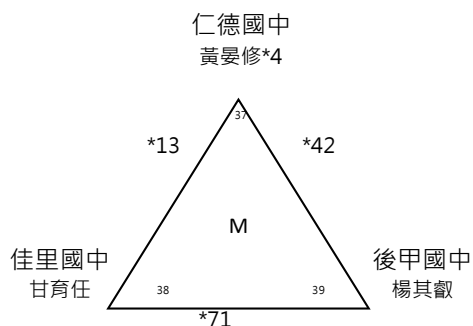
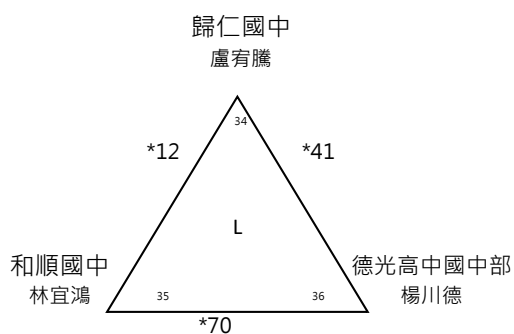
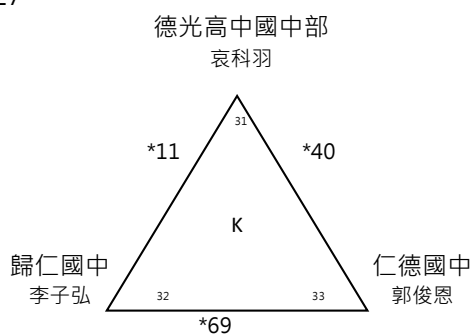

組別: 國男單 預賽

11月1日

08:12起

組數: 83

晉級: 27

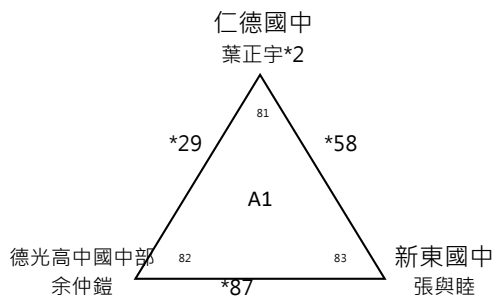
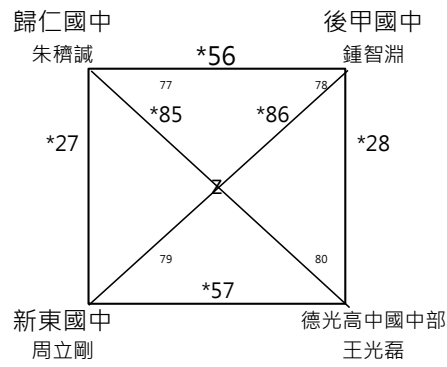
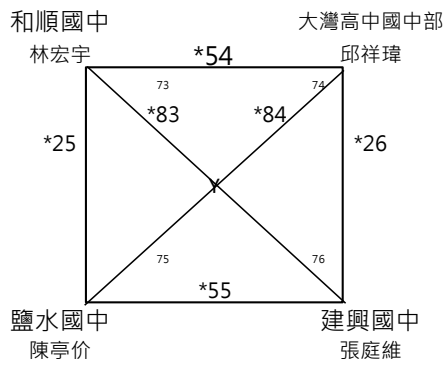
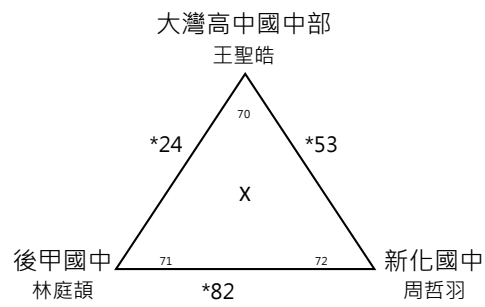
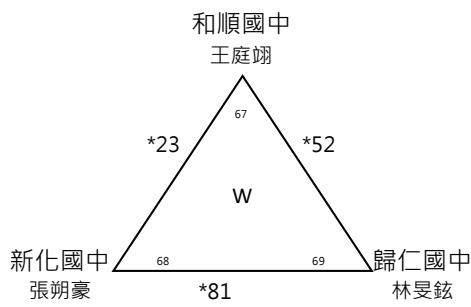
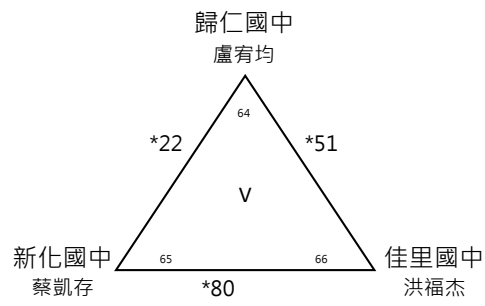
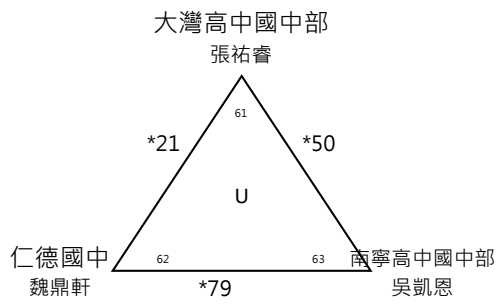

組別: 國男單決 27組 (3,4名並列第3名,5-8名並列第5名)
 賽制: 單淘汰制
 名次: 8

11月1日

11月2日

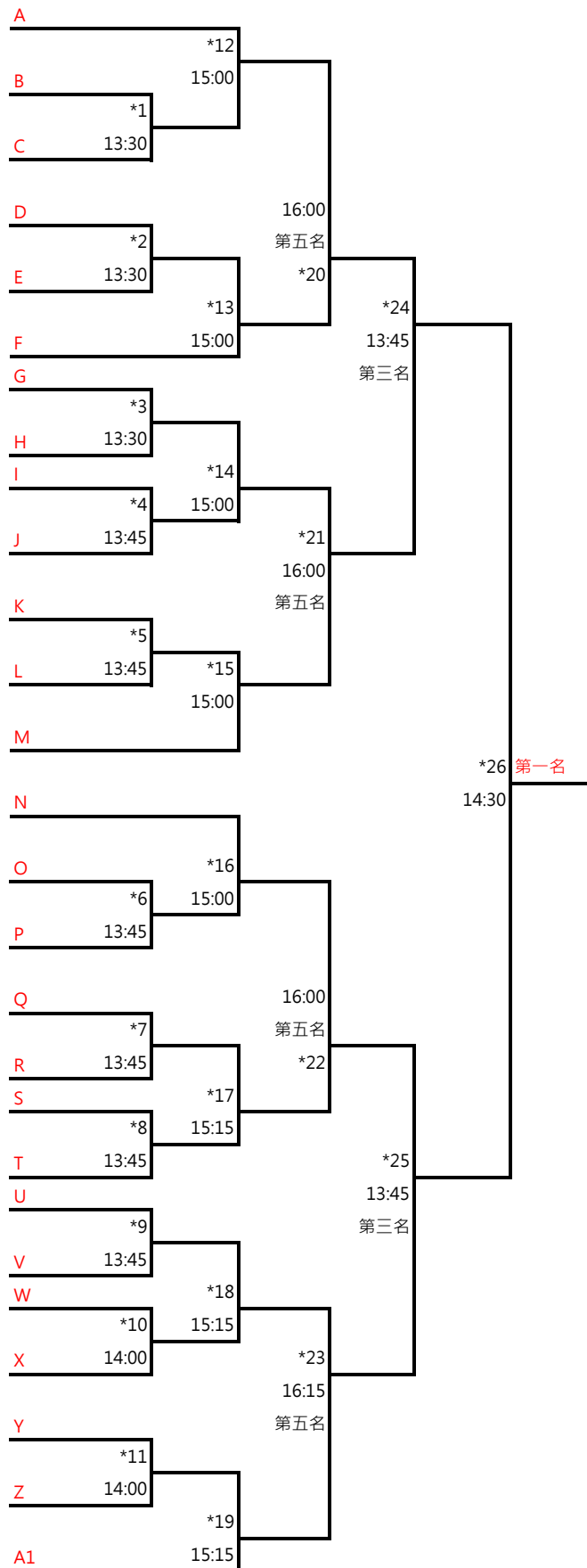

組別: 國男雙 預賽

11月2日

11:00起

組數: 46

晉級: 15

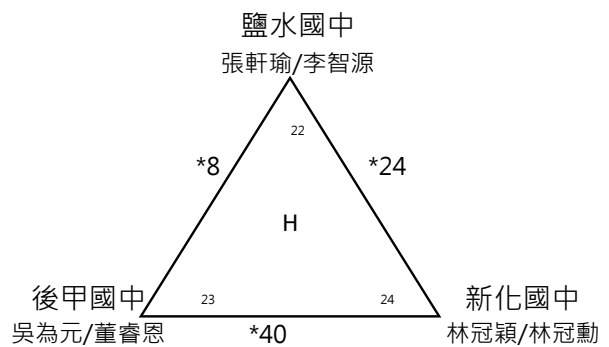
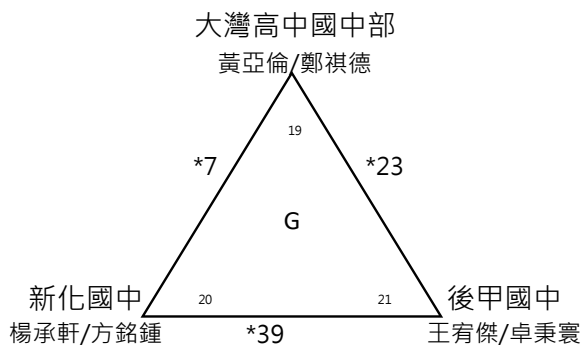
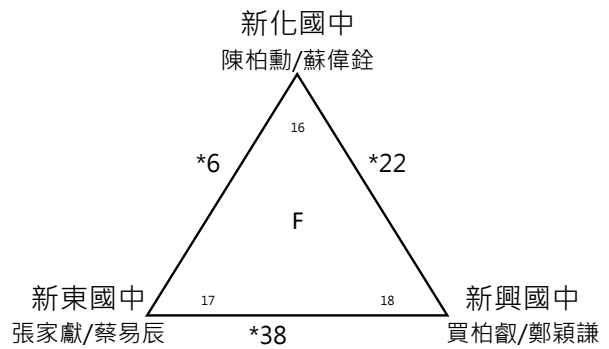
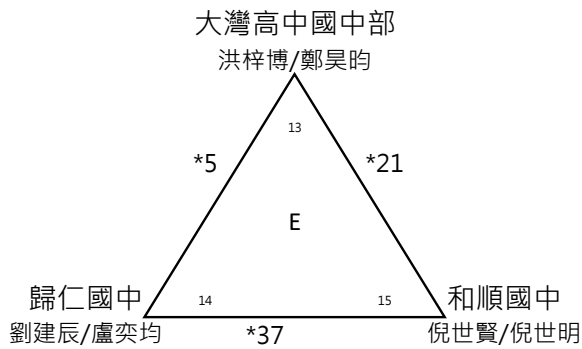
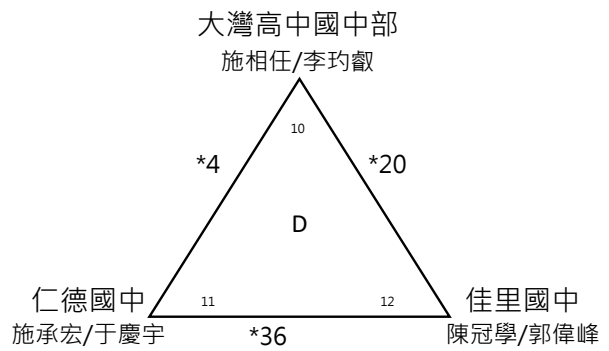
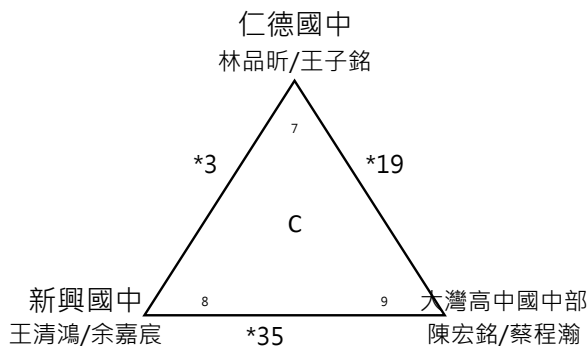
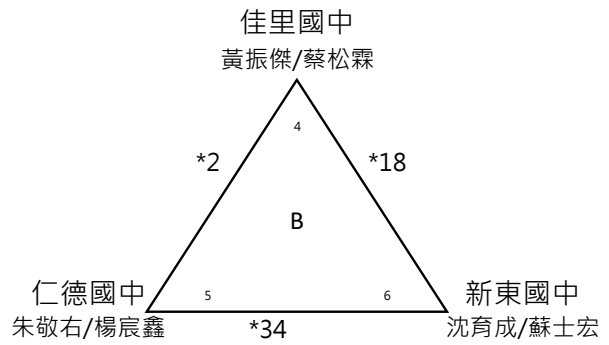
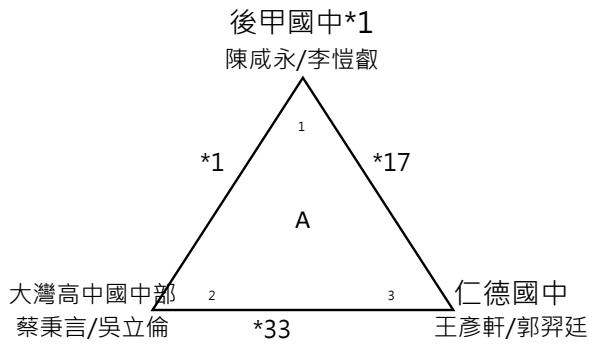

組別: 國男雙 預賽

11月2日

11:00起

組數: 46

晉級: 15

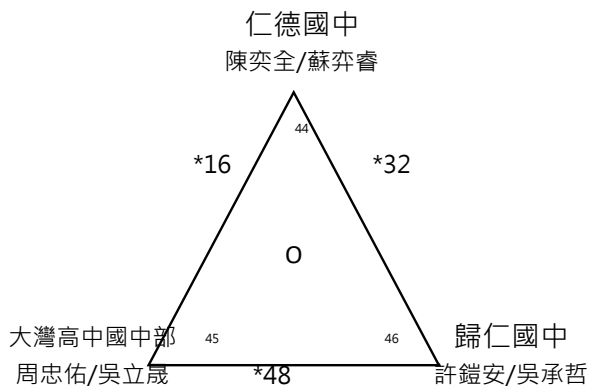
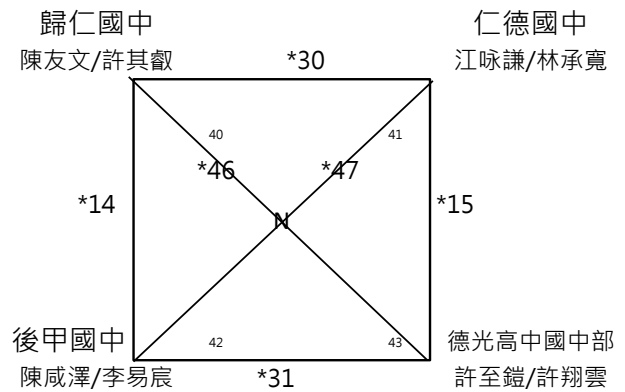
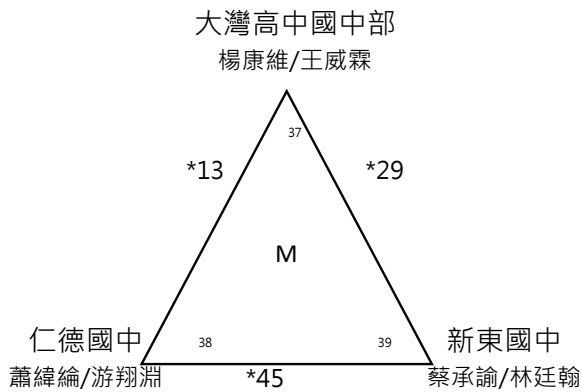
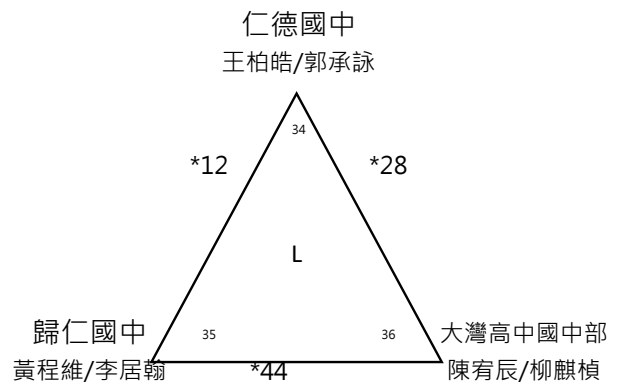
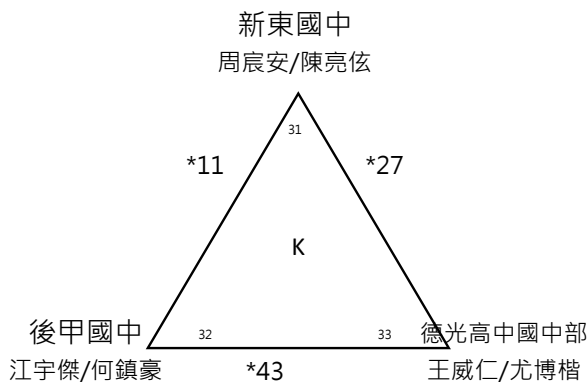
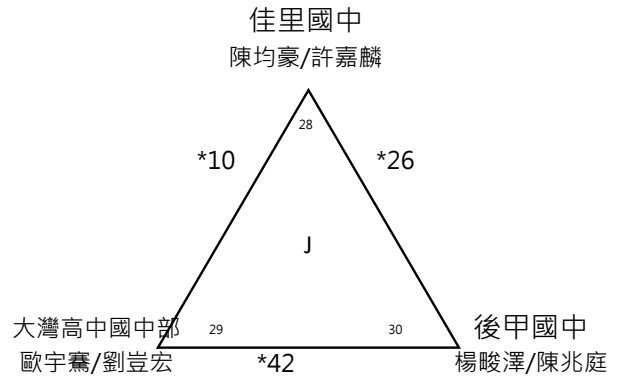
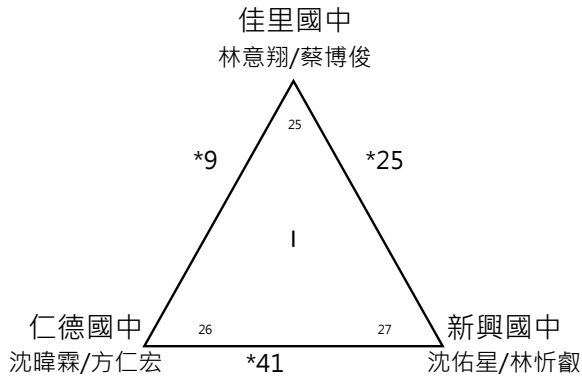

組別: 國女單 預賽

11月2日

08:30起

組數: 37

晉級: 12

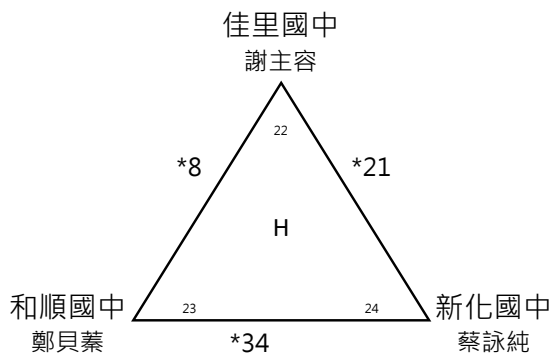
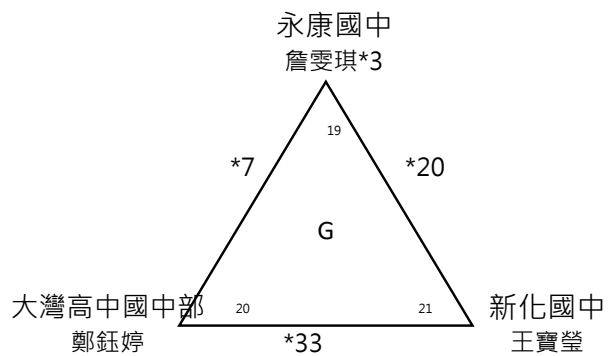
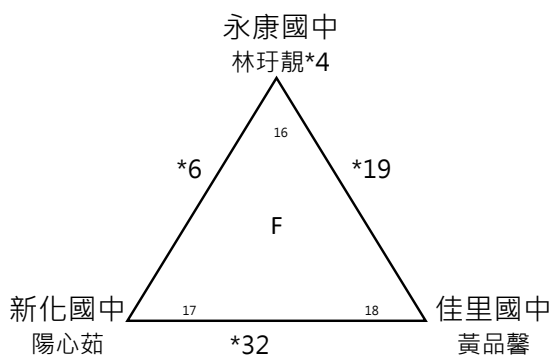
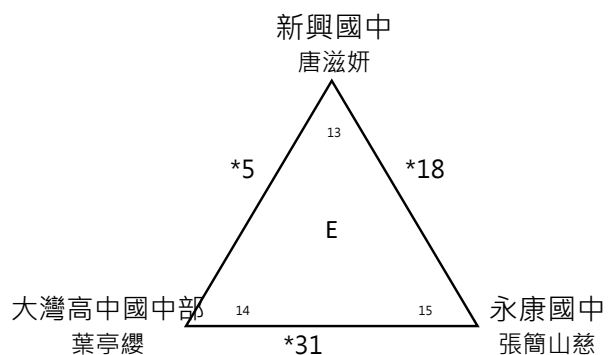
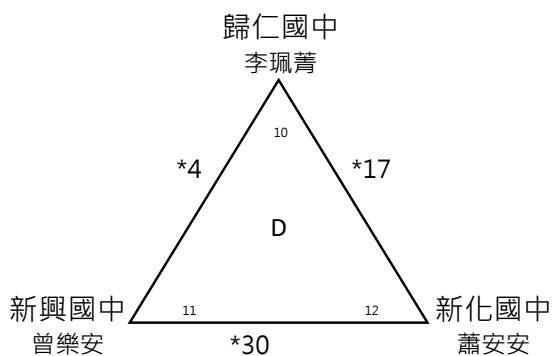
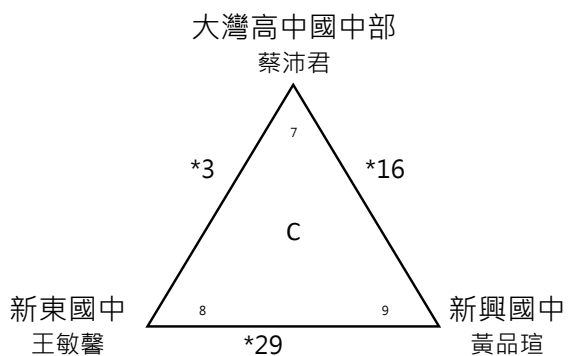
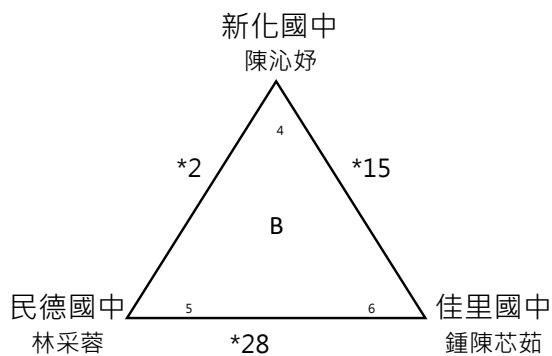
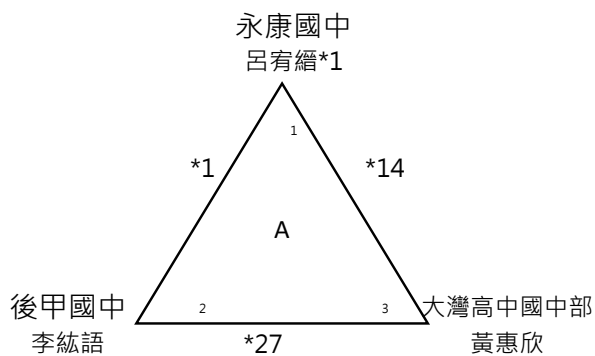

組別: 國女單 預賽

11月2日

08:30起

組數: 37

晉級: 12

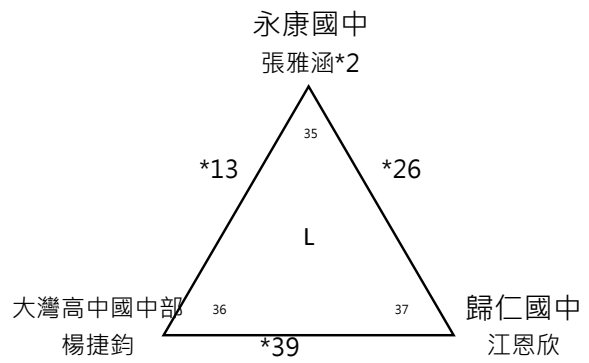
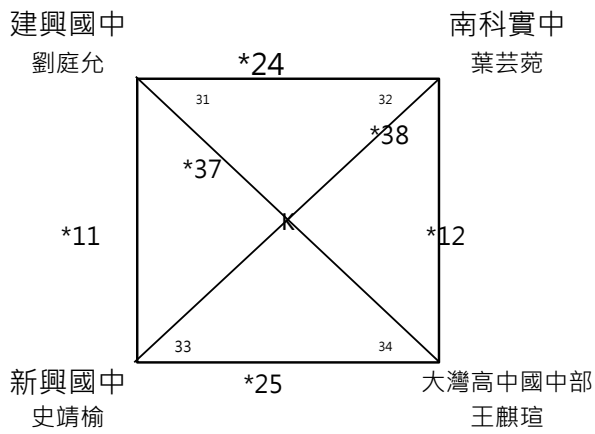
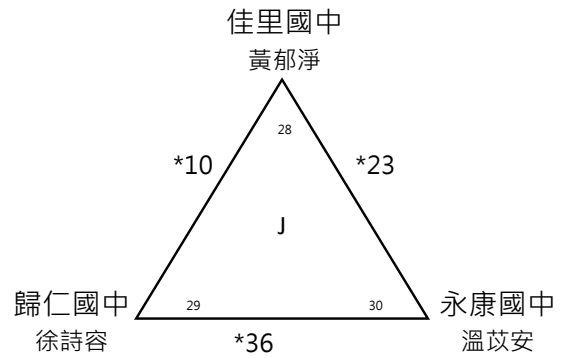
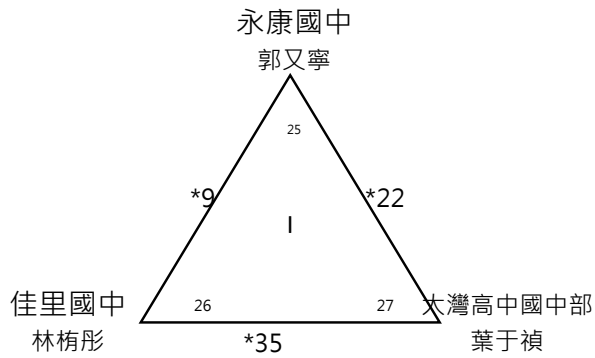

組別: 國女單決 (3.4名並列第3名.5-8名並列第5名)

賽制: 單淘汰制

11月2日

組數: 12組

名次: 8名

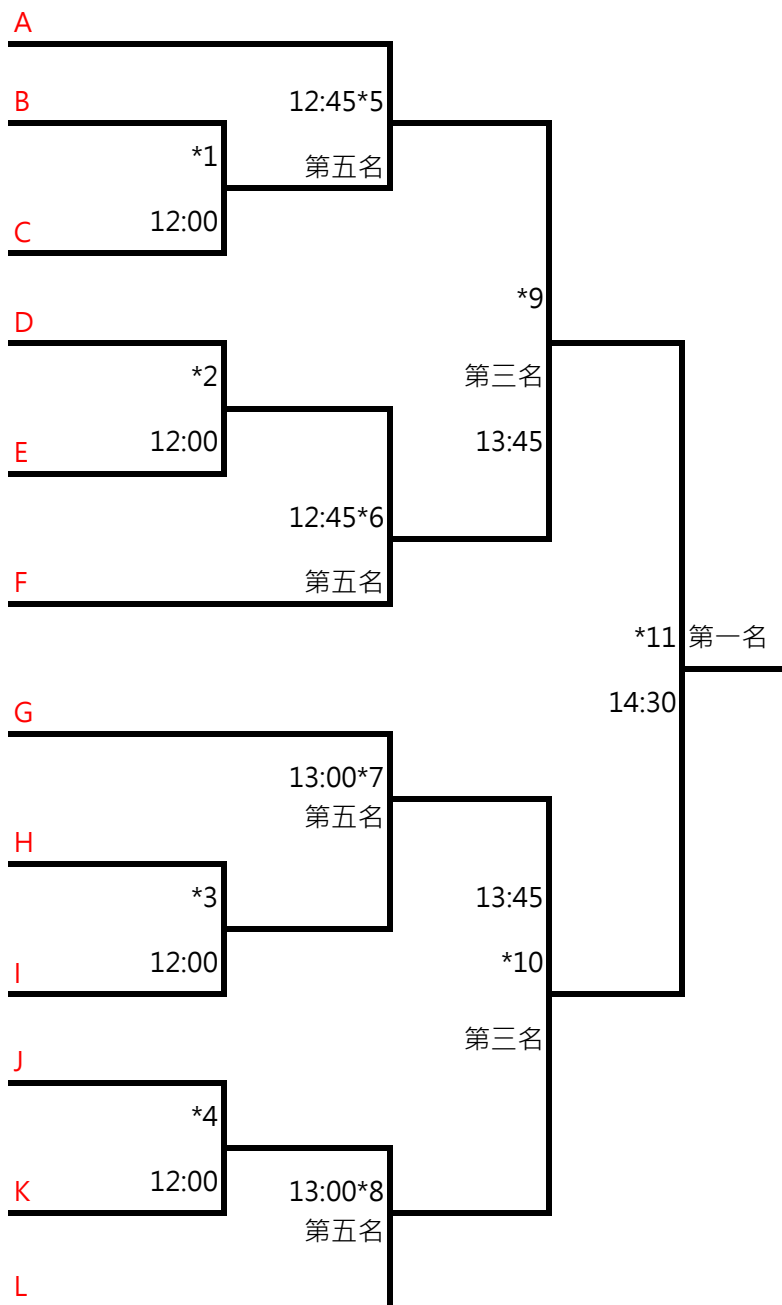

組別:國女雙打

19組,取8名

11月2日

賽制:雙敗淘汰制

勝部:

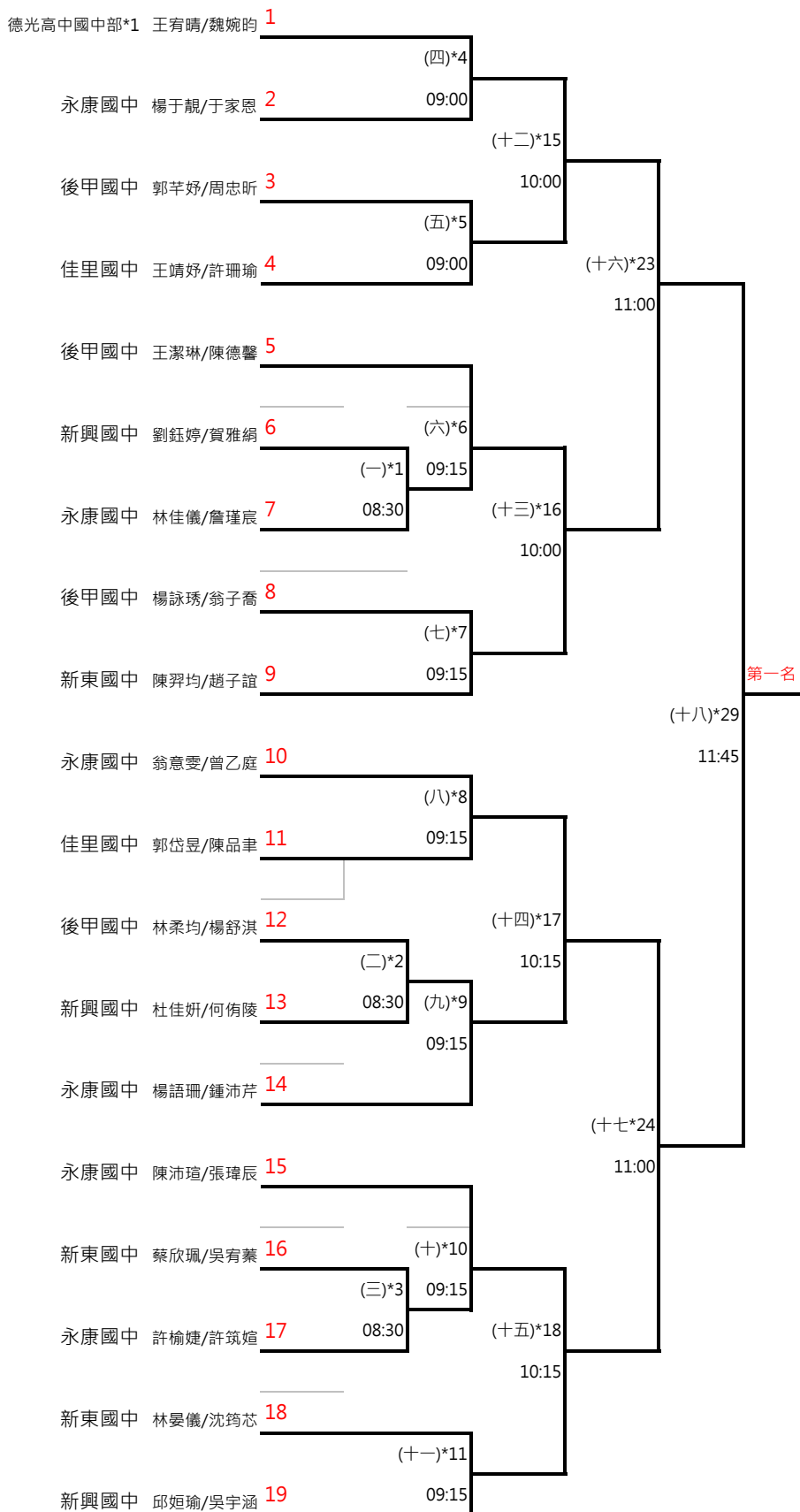

組別:國女雙打

19組,取8名

敗部:

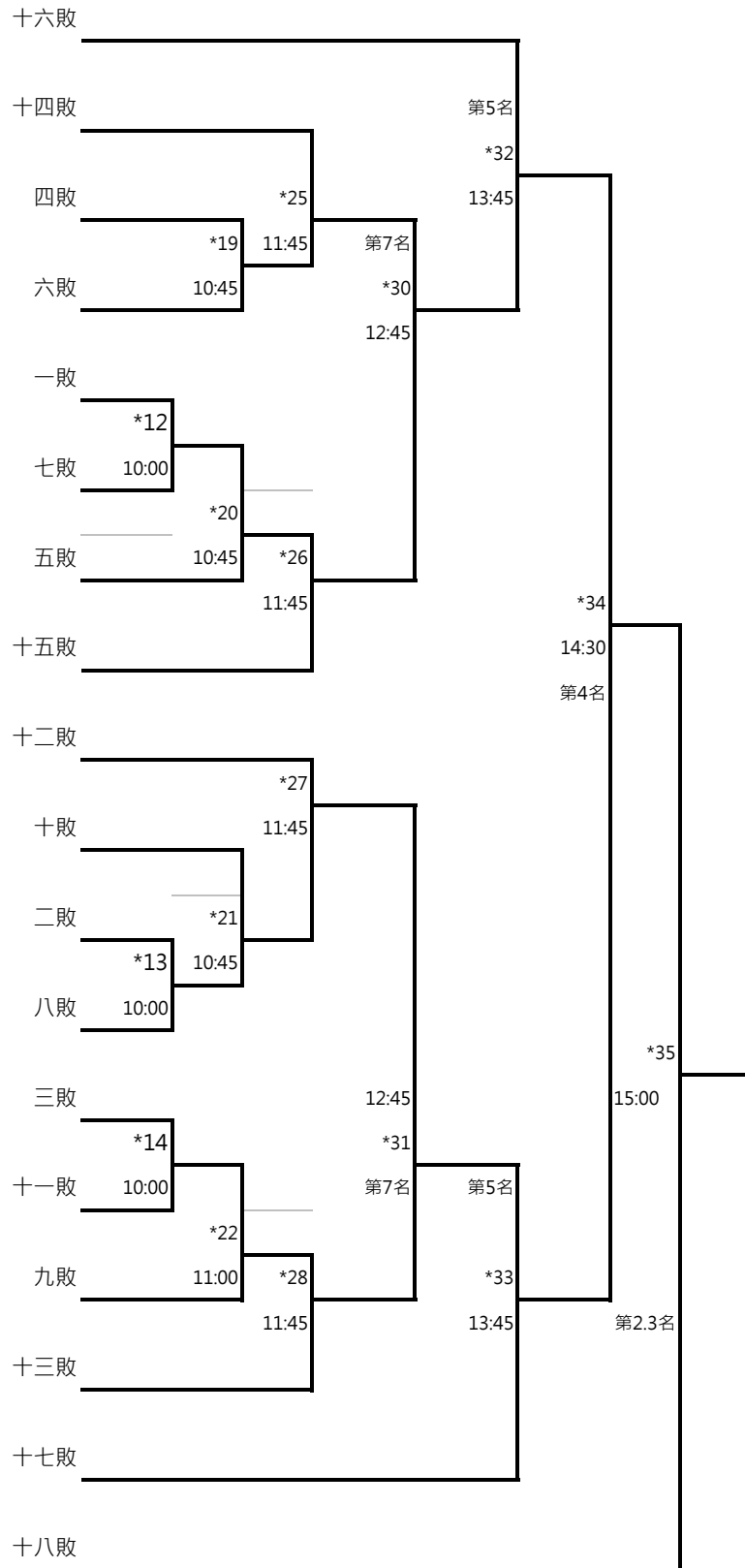

組別: 高男單 預賽 10月27日 08:36起

組數: 48

晉級: 16

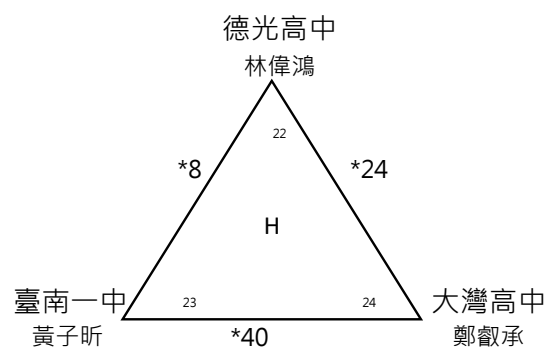
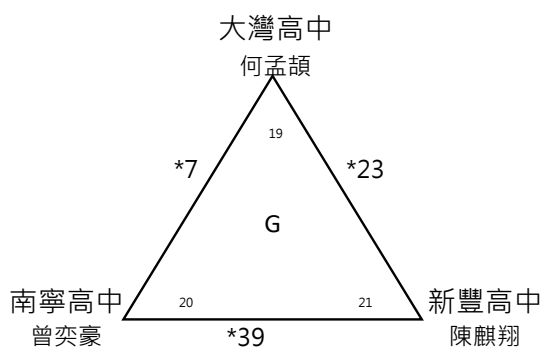
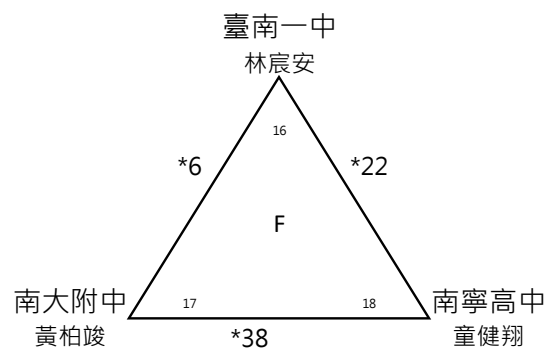
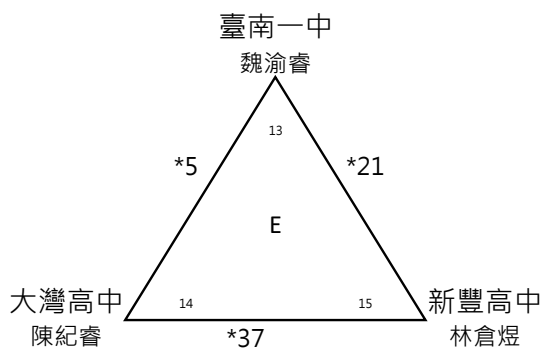
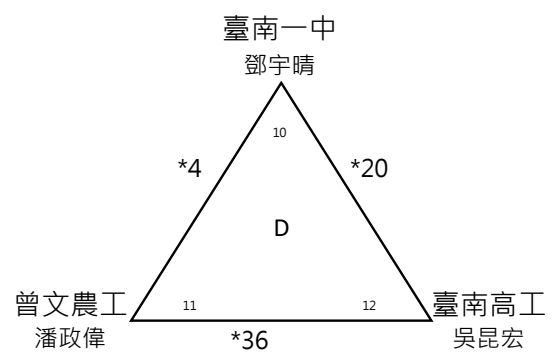
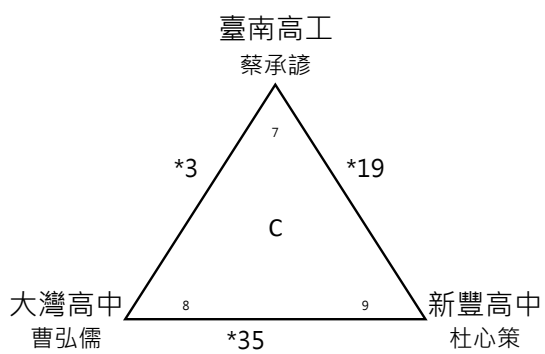
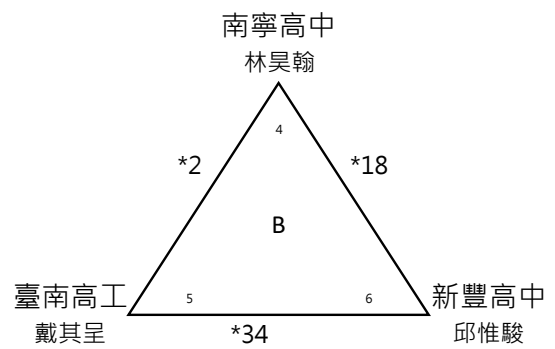
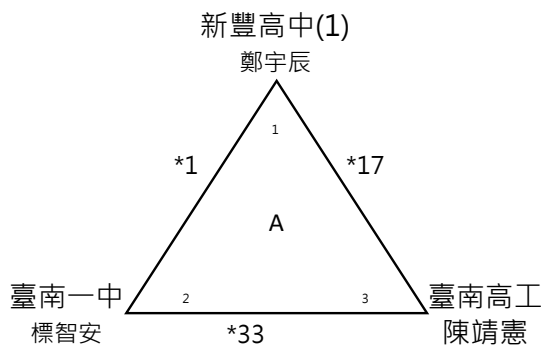

組別: 高男單 預賽

組數: 48

晉級: 16

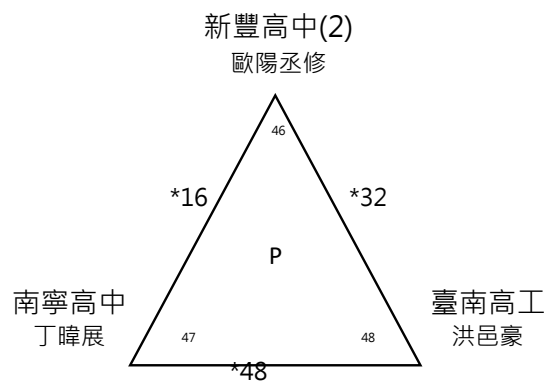
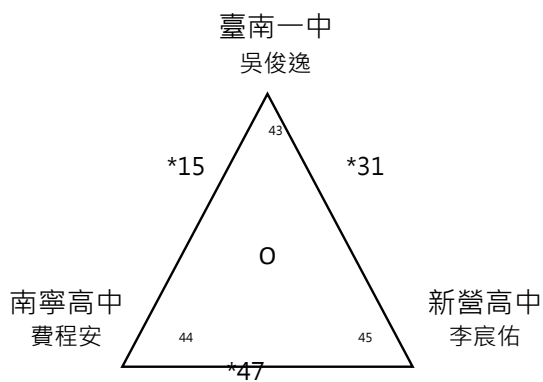
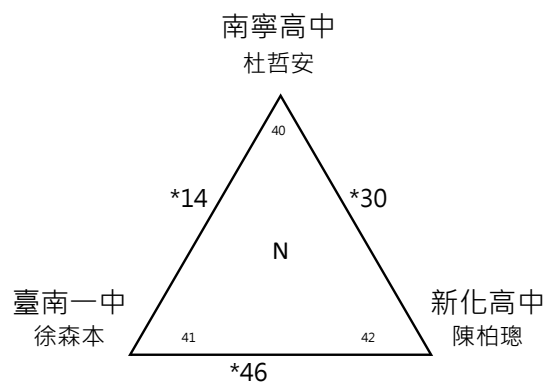
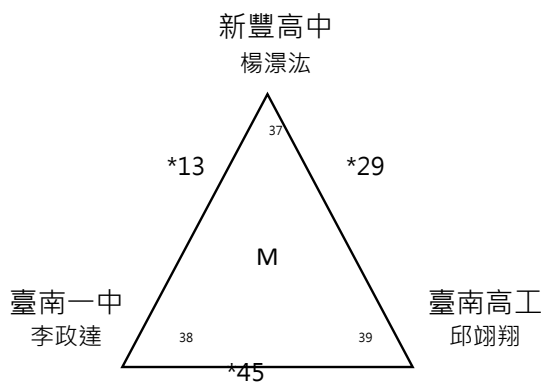
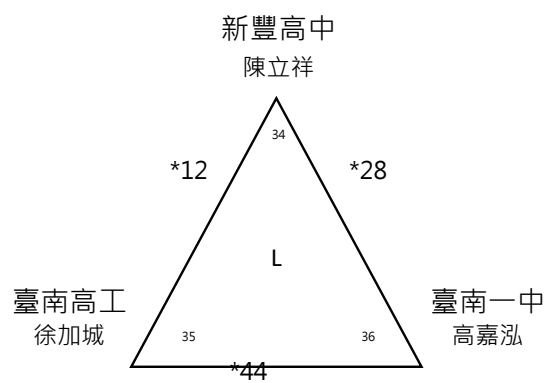
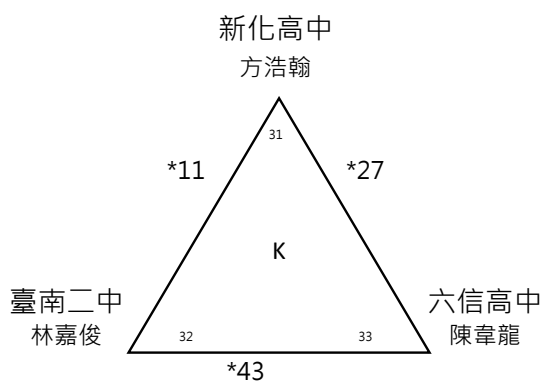
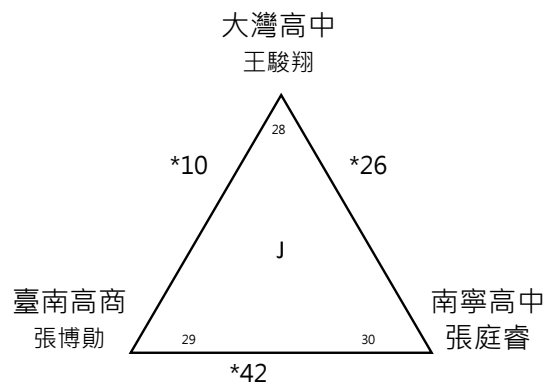
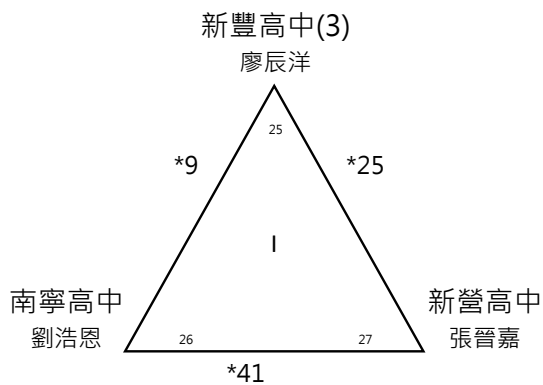

組別: 高男單決

(3.4名並列第3名.5-8名並列第5名)

賽制: 單淘汰制

10月27日

組數: 16組

名次: 8名



組別: 高男雙 24組,取8名

10月27日

賽制: 雙敗淘汰制

勝部:

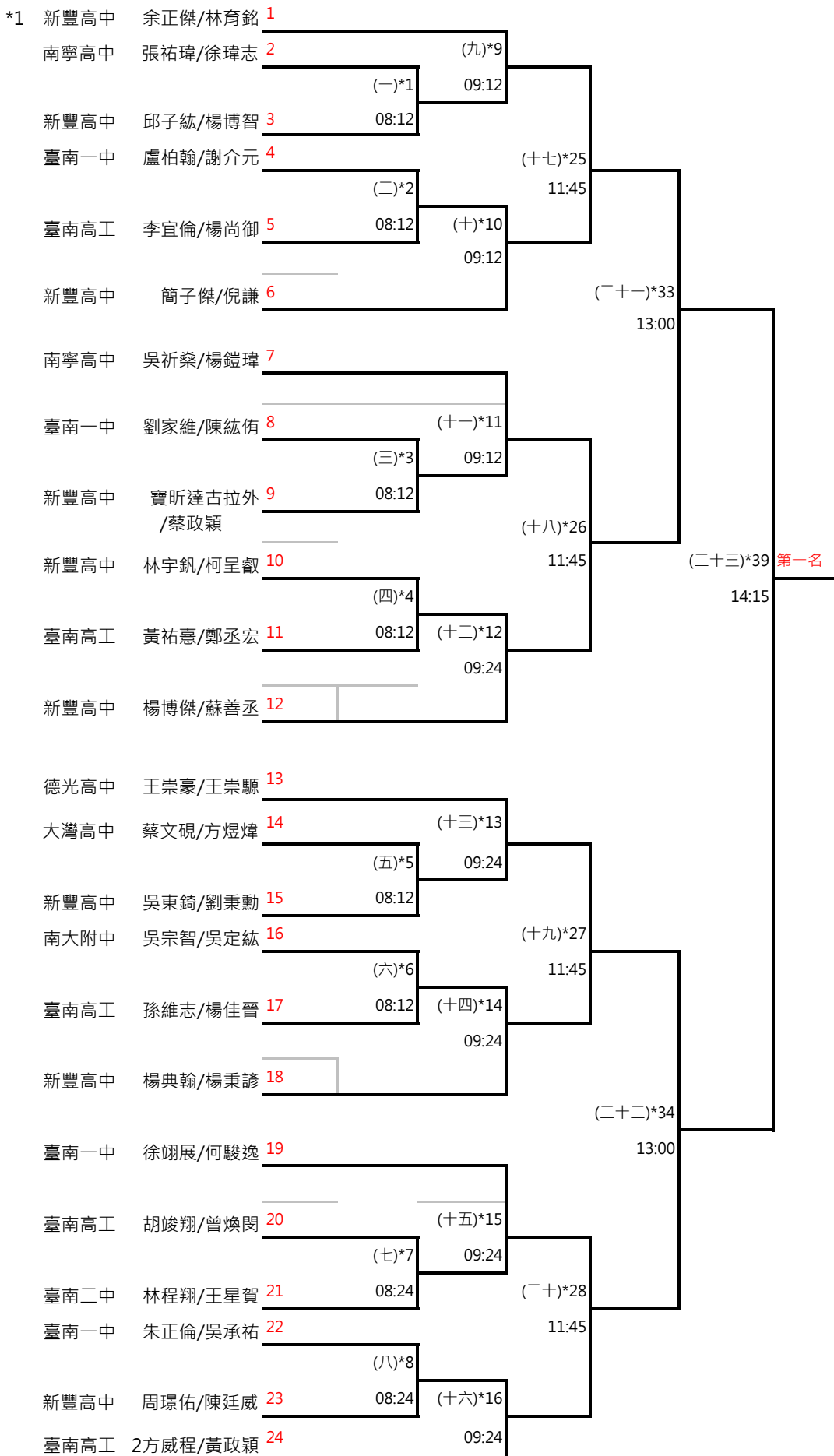

組別: 高女單 16組,取8名 10月27日

賽制: 雙敗淘汰制

勝部:

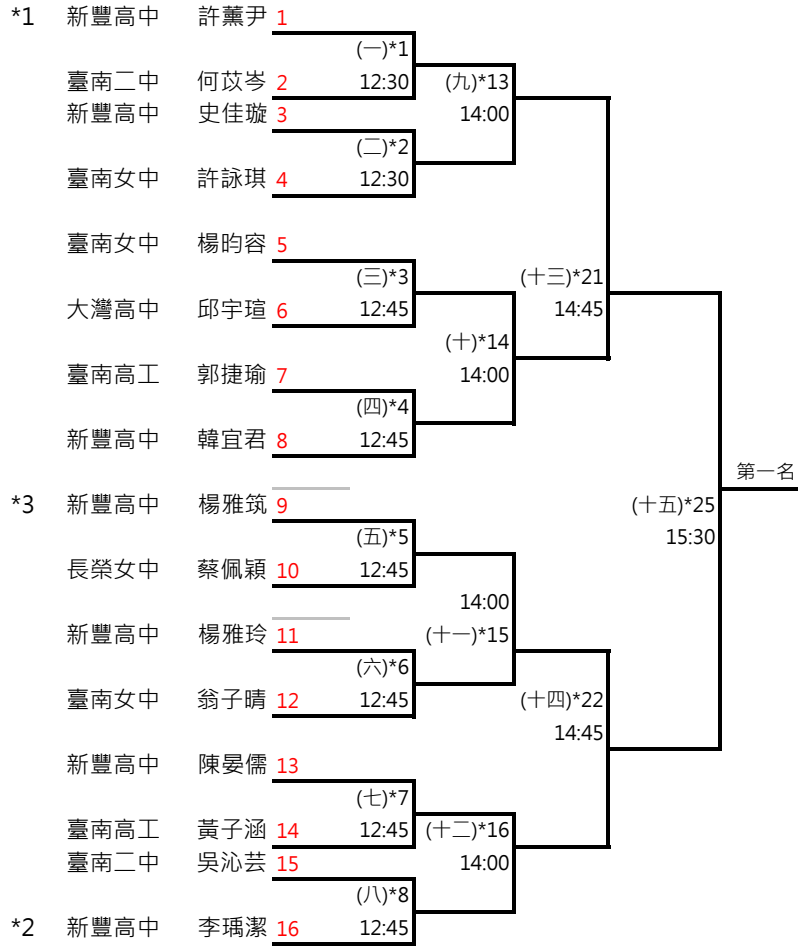

10月28日

敗部:

